



TOOTEVALIK ÜHE PILGUGA

LEDVANCE'I LEEDRIBADE SÜSTEEM

SEPTEMBER 2020



LEDVANCE.COM



LEDVANCE

LEDVANCE: UUEL TASEMEL VALGUSTUS

OLED HALVAS VALGUSES HANGUNUD? MEIL ON SELLE VASTU LAHENDUS OLEMAS!

Teie usaldusväärse partnerina üldvalgustuse alal oleme kogu oma tegevusega asunud võitlusse halva valguse vastu. LEDVANCE ühendab omavahel traditsioonilised ning moodsad, tulevikku suunatud tehnoloogiad. Meie ettevõtte on rajatud pikaajalistele usalduslikele kliendisuhetele ja hästi toimivale müügivõrgustikule. Põhjalike teadmistega üldvalgustusest, kiiresti muutuvatest nõudmistest heale valgusele ja tehnoloogiatrendidest üle kogu maailma oleme me oma valdkonna tõelised eksperdid.

Tugeva kohaliku partnerina oleme me esindatud juba rohkem kui 140 riigis. Meie spetsialistide meeskond keskendub klientide spetsiifilistele nõudmistele – pole vahet, kas vajatakse lampe või elektroonilisi komponente, millest koosneb näiteks meie uus ja mitmekülgne leedribade süsteem. LEDVANCE'i rikkalikus sortimendis leidub tooteid nii professionaalidele kui ka kodukasutajatele mis tahes valdkonna jaoks – alates lihtsatest põhitoodetest kuni keerukate valgustussüsteemideni välja.

Eriti kliendikeskse lähenemisega paistab silma meie laiendunud leedribade tootevalik, kuhu on lisatud uued mitmevärvilise valgusega (RGBW ja RGB) ja reguleeritava valge valgusega (TW) tooted ning uued toiteseadmed. Iga uue toote väljatöötamise lähtekohaks on meie tähtsaim põhimõte – pakkuda intelligentseid ja lihtsalt kasutatavaid valgustuslahendusi, mille eesmärgiks on parandada inimeste heaolu ning keskendumis- ja töövõimet.

Kuna meie jaoks on alati väga tähtis toodete praktiline väärtus, on ka meie leedribade süsteem selline – lihtsalt planeeritav, lihtsalt paigaldatav ja lihtsalt kombineeritav.

Neile põhimõtetele tuginedes jätkame me uudsete ja edumeelsete toodete väljatöötamist ning oleme Teile võitluses halva valguse vastu igakülgset toeks.

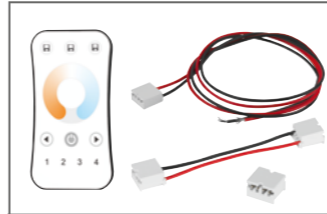

SISUKORD

LEDVANCE: UUEL TASEMEL VALGUSTUS	02
SAMA PAINDLIK KUI SINU NÕUDMISED	04
SÜSTEEMI OSAD	06
TOOTEKLASSID	07
LEEDRIBADE KASUTUSVALDKONNAD:	08
- SUPERIOR CLASS - VALGE VALGUS, DÜNAAMILINE VALGE	08
- PERFORMANCE CLASS - VALGE VALGUS, RGBW-VALGUS	10
- VALUE CLASS - VALGE VALGUS, RGB-VALGUS	12
TEENINDUS – PLANEERIMISTARKVARA JA KOOLITUSKESKUS	14
TEENINDUS – PAIGALDUSJUHISED	16
LEEDRIBADE TOOTEVALIK	
 LEEDRIBAD SUPERIOR CLASS 18	
 LEEDRIBAD PERFORMANCE CLASS 32	
 LEEDRIBAD VALUE CLASS 48	
 LISATARVIKUD 62	
 PROFIILID 65	
 PINGESTABILISAATORIGA LED-TOITSEADMED 71	
TOITEKAABLI JA LEEDRIBA PIKKUSED	78
ÜLEVAADE ÜHILDUVATEST TOODETEST	80
VALGUSTUSE JUHTSEADMED OSRAMILT	82
TEENINDUS – VEEBIPORTAAL	84
LEDVANCE'I KOGU TOOTEVALIK	85
LEEDRIBADE SÜSTEEMI OSADE TÄHISTAMINE	86
SÜMBOLID JA LÜHENDID	87

Kõik brošüüris kasutatud pildid on illustratiivse tähendusega. Kõik tehnilised andmed kehtivad kogu leedrimooduli kohta. Arvestades valgusdiodide keerukat tootmisprotsessi, on siin toodud tehniliste parameetrite tüüpiliste väärtuste näol tegu vaid puhtstatistiliste andmetega. Need ei pruugi vastata iga üksiku toote tegelikele tehnilistele näitajatele, mis võivad tüüpilistest väärtustest erineda.

ASAMA PAINDLIK KUI SINU NÕUDMISED: UUS LEDVANCE'I LEEDRIBADE SÜSTEEM

Kvaliteet koos funktsionaalsusega on see, mis tegelikult loeb – nii on ja nii jääb. Uus LEDVANCE'i leedribade süsteem pakub Teile täpselt seda, mida oma erinevate nõudmiste rahuldamiseks vajate – lihtsalt ja professionaalselt. Suur valik üksteisega ühilduvaid elektroonikakomponente, mida saab kasutada kõige erinevamate kohtade valgustamiseks. Kõik omavahel vabalt kombineeritavad, töökindlad, paindlikud ja lihtsalt käsitsetavad. Lisage veel kuni viieaastane garantiid ja esmaklassiline kliendi-teenindus ning komplekt on täiuslik!

LIHTNE PLANEERIDA

Leedribade süsteemi planeerimistarkvara (Leedribad System Configurator) viib Teid samm-sammult täiusliku tulemuseni – veel kunagi pole olnud nii lihtne oma valgustusprojekti jaoks vajalikus koguses õigeid osi välja valida. Valgustuse projekteriminegi käib sel moel lihtsamalt. LEDVANCE'i leedribade süsteem on ühilduv ka paljude komponentidega mitmetelt teistelt tunnustatud pakkujatelt. Tehke oma valgustusprojekti kavand valmis siin: ledvance.com/led-strip-configurator

LIHTNE ÕPPIDA

LEDVANCE'i e-koolituskeskus pakub Teile mitmeid eri kasutusvaldkondi käsitsevaid e-õppe mooduleid, mis annavad praktilisi teadmisi valgustuse planeerimise, toodete valimise ja paigaldamise jms kohta. Vaadake lähemalt siit: training.ledvance.com

LIHTNE KOMBINEERIDA

Kõik ühest kohast, kõik omavahel ühilduvad. LEDVANCE'i leedribade süsteem koosneb leedribadest, toiteseadmetest, profiilidest ja lisatarvikutest. Kombineerimis- ja kasutusvõimalusi lisavad veelgi uued DALI-2-standardile vastavad toiteseadmed. Moodulipõhine ülesehitus tähendab suurt ajavõitu paigaldamisel.

LIHTNE PAIGALDADA

Eeljuhtmestatud mõlemas otsas, optimaalse pikkusega ribad, lihtne ja paindlik lühendamine. LEDVANCE'i leedribade süsteem vastab Teie vajadustele. Ka paigalduse osas – töö saab tehtud juba enne, kui õieti alustadagi jõuate.

LIHTNE VALIDA

Eri tooni valge valgusega leedribad – alates hubaselt soojast 2700 kelvinist kuni ergutava 6500 kelvinini – ning uued mitmevärvilise valgusega (RGBW ja RGB) ja reguleeritava valge valgusega tooted pakuvad Teile loendamatu hulga valikuvõimalusi igaks otstarbeks. Reguleeritava valge valgusega leedribad lasevad minna ergutavalt töövalguselt üle lõõgastavale soojale valgusele kohe, kui selleks soov tekib. Värv muutvate leedribadega saab aga anda moodsa aktsendi mis tahes ruumile. Sellise tootevalikuga avaldate kindlasti muljet ka oma klientidele.

2,700K



4,000K



6,500K



Punane



Roheline



Sinine



RÄTSEPATÖÖNA VALMINUD TOOTED SÜSTEEMI OSAD

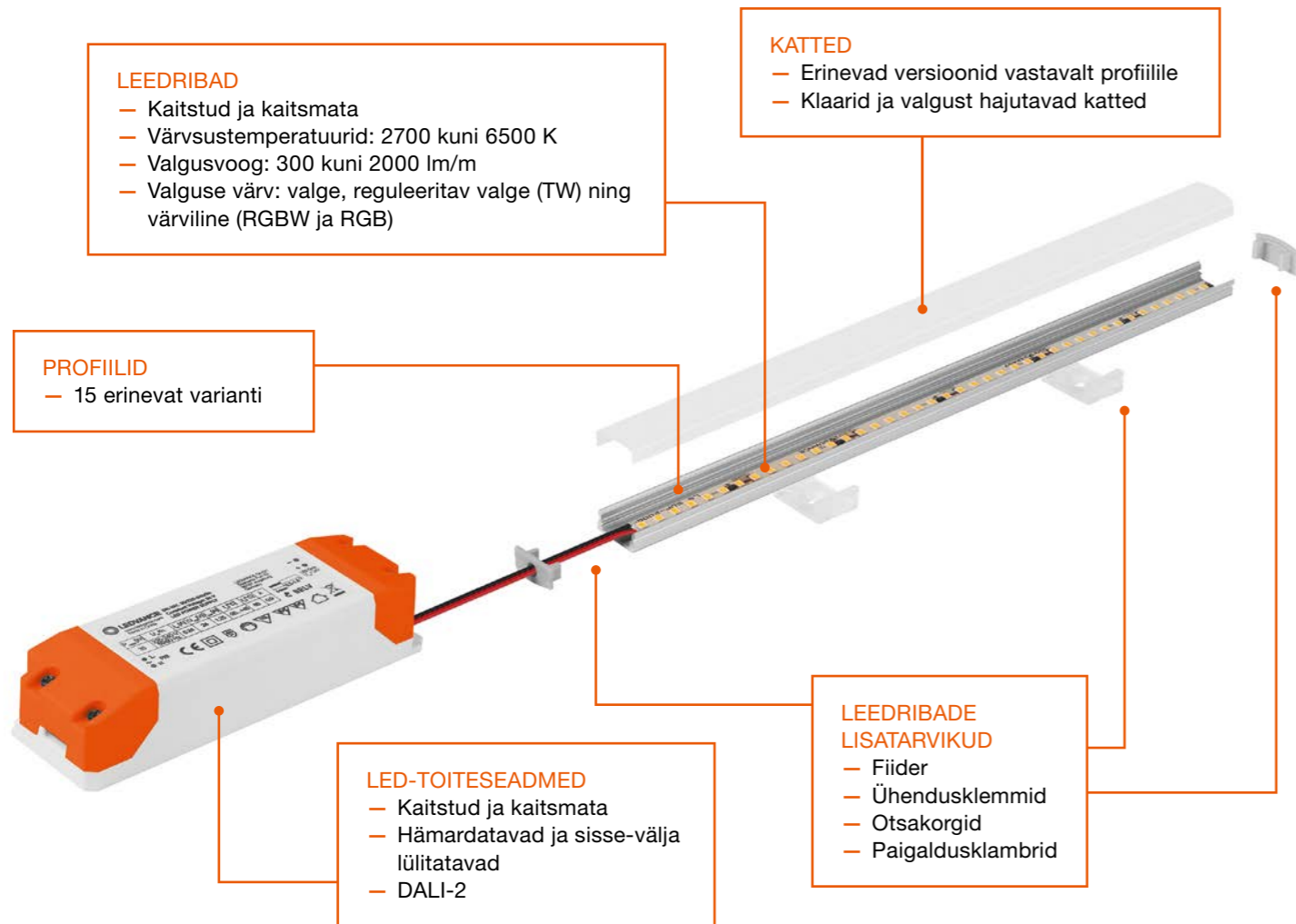

KEERUKATE ÜLESANNETE LAHENDAMINE LIHTSAM KUI EALES VAREM

LEDVANCE'i leedribade süsteemis on olemas kõik osad, mida oma moodsa valgustuslahenduse jaoks vajate. Leedribad, profiilid, nende katted ja toiteseadmed paljudes eri versioonides pluss kvaliteetsed lisatarvikud. Süsteemi peamine eelis seisneb selles, et enam pole Teil vaja kulutada oma aega mingite üksikkomponentide otsimiseks ja nende ühilduvuse kontrollimiseks. Kõik vajalikud osad on pärit ühest kohast, ühilduvad omavahel täiuslikult ning neid on lihtne paigaldada.

Vajate kõrget IP-kaitseastet? Pole probleemi. Hämardatavat valgust? Aga palun! Kasutage lihtsalt sobivat toiteseadet või valgustuse juhtsüsteemi. Ning keerukamate dünaamiliste valgustusprojektide tarbeks saate lisada ka soovitud funktsiooni täitvad andurid. Oma klientidele nii optimaalse valgustuslahendusega muljet avaldada pole veel kunagi olnud nii lihtne.

Kõik LEDVANCE'i leedribad on varustatud väga kvaliteetsete valgusdiodidega, mis kuuluvad kõrgeimatesse energiatõhususklassidesse (A, A+ ja A++). Energiatõhususklass on esitatud skaalal A++ (kõige tõhusam) kuni E (kõige ebatõhusam).

KÕIKEHÕLMAV KOLMIKLIIT: TOOTEKLASSID

Teie töö hõlmab kõike alates lihtsatest valgustuslahendustest kuni kõige keerukamate ja nõudlikumateni välja – ning see on täpselt see tööpõld, mis on LEDVANCE'i elektrooniliste komponentidega täielikult kaetud. Kõikide elementide selge jaotamine kolme klassi – Superior, Performance ja Value – aitab Teil õiged tooted kiiresti ja vaevatult üles leida. Nii on Teil oma klientide soovde väga lihtne täita – nii täna kui ka homme.

Selgete värvikoodidega tähistatud pakendid aitavad Teil toodete üle arvet pidada ning õiged tooted iga töö jaoks kiiresti üles leida.

Tooteklassid:



LEDVANCE'i Superior-klassi kuuluvad meie kõrgeima kvaliteediga tooted. Kui Teil on vaja täita mingeid erinõudeid või soovite oma potentsiaalsetele klientidele efekitse näidisprojektiga muljet avaldada, leiate kõik vajaliku just sellest tooteklassist.

Peamised kasutusvaldkonnad: suured ja prestižikad projektid siseruumides, välialadel ja niiskes keskkonnas, sh kohtades, kus esineb soolaudu ja intensiivset UV-kiirgust.



LEDVANCE'i Performance-klass moodustab meie tootevaliku tuumiku, kuhu kuuluvad kõrge kvaliteediga tooted, mille järele on suurim nõudlus. Seepärast on selle klassi tootevalik ka kõige laiem. Võite kindel olla, et usaldusväärse lahenduse enamiku oma vajaduste rahuldamiseks leiate just siit.

Peamised kasutusvaldkonnad: väiksemad projektid siseruumides, välialadel ja niiskes keskkonnas, sh kohtades, kus esineb soolaudu ja intensiivset UV-kiirgust.

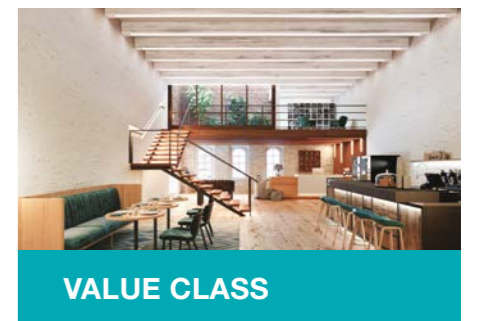

LEDVANCE'i Value-klass pakub hea valgustusvõime ja soodsate hindade suurepärase kombinatsiooni. See tooteklass keskendub sellele, et pakkuda meie klientidele lisaväärtust, mis ületaks nende ootusi. Siit leiate meie töökindlad tooted taskukohase hinnaga.

Peamised kasutusvaldkonnad: väikesed ja pool-professionaalsed valgustusprojektid siseruumides, välialadel ja niiskes keskkonnas.

SUPERIOR CLASS HIILGAV TULEMUS

Kui iga detail loeb, peab ka valgus olema igas mõttes täiuslik. LEDVANCE'i Superior Class leedribad avaldavad muljet oma kvaliteetse valguse, energiasäästlikkuse ja vastupidavusega. Seepärast sobivad need ideaalselt eksklusiivsete esindusprojektide ning kõikide eriti nõudlike valgustuslahenduste jaoks.

Inspireeriva meeleolu-, niši- või üldvalgustuse loomiseks saab valida paljude eri valgusvoogude ning mitme eri tooni valguse vahel – alates soojast valgest kuni ereda päevalguseni. Tänu eriti headele värviesituse ja värvühtsuse näitajatele on LEDVANCE'i Superior class leedribad esimene valik mainekate ehitusprojektide, luksuslike kaupluste ja tööstusrajatiste puhul. Isegi suurhoonete tarbeks, kus on määrava tähtsusega töökindlus ja ökonoomsus, leiata kõik vajaliku nende tiptasemel toodete seast. Lisaks sellele, et need vastavad rangetele ohutusstandarditele ja kannavad mitmeid heakskiidumärke, peavad need ka väga kaua vastu – kuni 60 000 töötundi. Oma Superior-klassi leedribadele annab LEDVANCE viieaastase garantii.

ÜLDVALGUSTUS
LEDVANCE'i Superior Class leedribad sobivad suurepäraselt võimsaks ja tõhusaks üldvalgustuseks – valgusvooga 1000 kuni 2000 lm/m.

MEELEOLUVALGUSTUS
Leedribad valgusvooga 300–600 lm/m on ideaalsed aktsentvalgustuseks, millega luua ruumis meeldiv atmosfäär. Kaitstud mudeliversiooni saab kasutada ka niiskes keskkonnas.

NIŠIVALGUSTUS
Nišidesse ja süvenditesse paigaldatud põneva kaudse valgustuse jaoks on saadaval tooted valgusvooga 600–1000 lm/m.

PERFORMANCE CLASS

ÕIGE VALIK IGAS OLUKORRAS

Hea valgus – just nagu peab! LEDVANCE'i Performance class leedribad pakuvad täpselt seda, mida Teie ärikliendid kõrge kvaliteediga nõudluspõhistelt toodetelt ootavad. Need valgustuslahendused sobivad täiuslikult avatud planeeringuga kontorite, konverentsisaalide, kohvikute ja väga paljude teiste suuremate või väiksemate ruumide jaoks kõige erinevates sektorites.

Performance class on tähelepanuväärne oma eriti laia tootevaliku poolest. Tänu neljale eri värvsüsteemile vahemikus 2700–6500 K ja erinevatele valgusvoogudele vahemikus 300–2000 lm/m on nende toodete kasutusvaldkond äärmiselt lai – alates rahustavast meeleoluvalgustusest kuni ergutava üldvalgustuseni. Ja faktid juba ei valeta – mis puudutab energiasäästlikkust, vastupidavust, kaitseastmeid, töökindlust, värviesitust ja värviühtsust, siis vastab Performance class praktiliselt iga eluala nõuetele. Koos oma kolmeaastase garantiiga¹ on need leedribad Teie valgustiiri jaoks täiuslikud „meistrid igal alal“.

ÜLDVALGUSTUS

Valge nagu südapäeval! 1000–2000 lm/m valgusvooga erakordselt paindlikud ja ülitõhusad LEDVANCE'i Performance class leedribad on ideaalsed suurkontorite üldvalgustuseks – eriti värvsüsteemiga 6500 K.

NIŠIVALGUSTUS

Valmistatud kõige erinevamate kasutuskohtade tarbeks – leedribad valgusvooga 600–1000 lm/m sobivad süvendite ja nišside valgustamiseks. Ja nagu Performance Class puhul ikka, on valikus neli eri värvsüsteemi vahemikus 2700–6500 K.

MEELEOLUVALGUSTUS

Suurepärase kuni viimse detailini välja – 300–600 lm/m valgusvooga LEDVANCE'i kaitstud leedribad, mis on saadaval nelja eri tooni valge valgusega, lasevad luua professionaalse aktsentvalgustuse nii tuppka kui õue.

VALUE CLASS

KVALITEET TASKUKOHASE HINNAGA

LEDVANCE'i Value class leedribad avaldavad kahekordselt muljet. Sest need pakuvad esmaklassilist valgustusvõimet taskukohase hinnaga.

Value-klass annab Teie käsutusse suurepärase müügiargumendid, millega oma hinnatundlikele klientidele muljet avaldada. Eri tooni valgusega versioonid, alates soojast valgest kuni ereda päevavalguseni, võimaldavad katta paljude eri kasutusvaldkondade vajadusi. Tänu mitmetele erinevatele valgusvoogudele saab Value class leedribasid kasutada nii meeleolu-, niši- kui ka üldvalgustuseks. Kuni 20 000-tunnine tööiga koos madala soetushinnaga teeb neist äärmiselt soodsa valiku nt kodukasutajate ja väikefirmade jaoks. Pole mingit kahtlust, et Value-klass leiab püsiva koha Teie valgustiäri tootevalikus.

ÜLDVALGUSTUS

1000–1400 lm/m valgusvooga LEDVANCE'i Value class leedribad tagavad võimsa ja tõhusa üldvalgustuse – alates 6500 K helevalgest kuni eriti meeldiva sooja 2700 K valgeni.

MEELEOLUVALGUSTUS

Soovite pilkupüüdvat ja hea hinna-kvaliteedi suhtega trepivalgustust? Siis on Value class leedribad, mis on saadaval nelja eri värvsüsteemperatuuriga ja valgusvooga 300–600 lm/m. Telle kui loodud.

NIŠIVALGUSTUS

Leedribad valgusvooga 600–1000 lm/m sobivad täiuslikult igat tüüpi eendite ja nišside valgustamiseks. Pildil on näha niiske ruumi jaoks mõeldud kõrge IP-kaitseastmega leedriba, mis on paigaldatud riuli alla.

SÜSTEMAATILINE LÄHENE- MINE TAGAB EDU KASUTAGE MEIE VEEBITÖÖRIISTU

SAMM SAMMU HAAVAL SOBIVAIMA LAHENDUSENI

LEEDRIBADE SÜSTEEMI KONFIGURAATOR

Kiiresti ja loogiliselt kasutatav leedribade süsteemi konfiguraator* teeb iga valgustusprojekti planeerimise äärmiselt lihtsaks. See käepärane veebitööriist laseb Teil sisestada oma nõuded valgustusele ning valida siis samm sammu haaval välja leedribade paigaldustüübi, lisatarvikud, töörežiimi ja toiteseadmed. Ning lõpptulemuseks on täpne loetelu kõikidest vajalikest toodetest koos praktiliste paigaldusjuhistega. Loomulikult saate nimekirja ka salvestada, et seda hiljemgi kasutada. **Hakake kohe pihta – see on väga lihtne!**

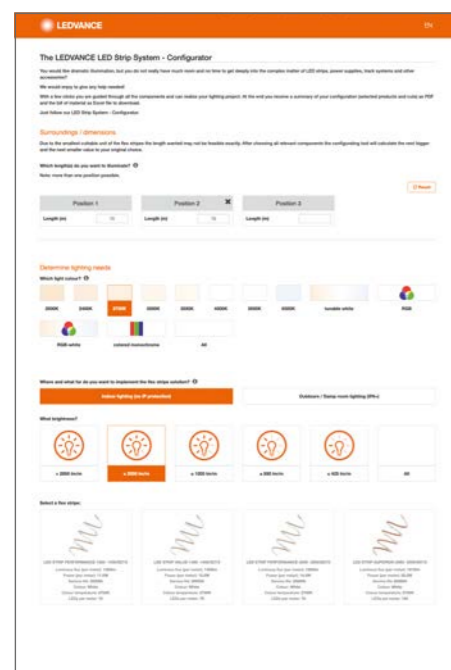

1. samm – Nõuded valgustusele
Lisaks leedribade pikkusele saate siin kindlaks määrata ka valguse värvi, kasutuskoha ning valgustugevuse.

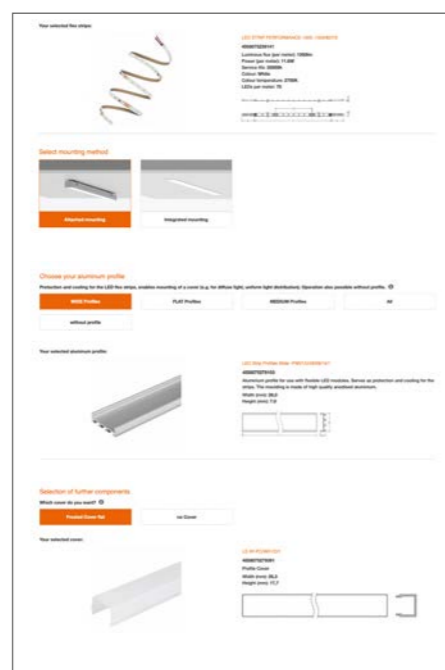

2. samm – Paigaldustüüp
Siin saate otsustada, kas eelistate pinnapealset või süvistatud paigaldust, ning välja valida oma projekti jaoks sobivaima alumiiniumprofiili ja selle katte.



3. samm – Lisatarvikud
Nüüd saate välja valida kõik ülejäänud osad: ühendusklemmid, otsakorgid ja paigaldusvahendid.

4. samm – Töörežiim
Lõpuks saate otsustada, milline on Teile sobiv töörežiim, valida välja õiged toiteseadmed ning seejärel oma projekti kavandamise lõpetada.

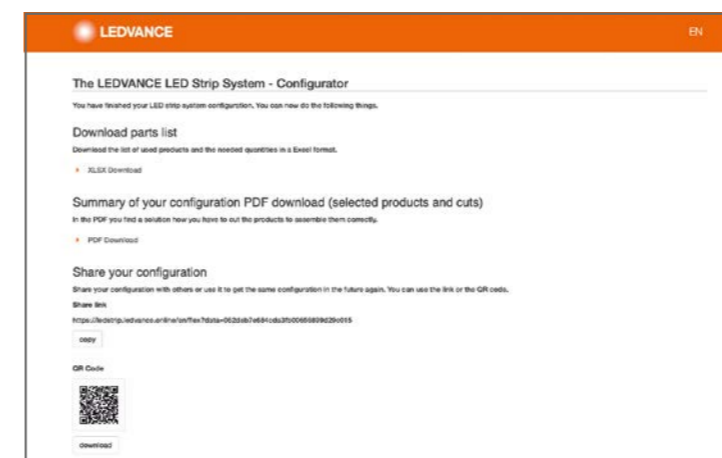
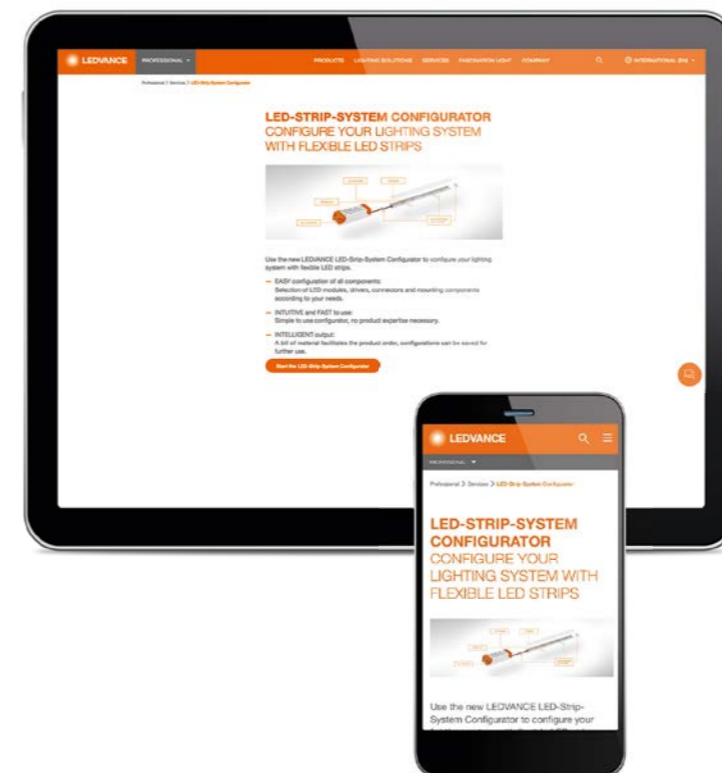

5. samm – Kokkuvõte
Kui olete lõpetanud, saate tulemuseks vajalike toodete loetelu ja nende põhiaandmed Exceli tabeli kujul ning lisaks ka PDF-faili koos valitud toodete nimekirja, lõikamisjuhiste ja ühendusskeemidega. Vajadusel saate Exceli tabelit veel ise muuta või täiendada ning selle siis tellimuse esitamiseks oma hulgimüüjale saata.

Külastage meid veebilehel
www.ledvance.com/led-strip-configurator

LEDVANCE'I KOOLITUSKESKUS: PÕHJALIKUMAD TEADMISED LIHTSAL KUJUL

Õppige selgeks kõik, mida Teil on vaja teada tehnoloogia, toodete ja eri kasutusvaldkondade kohta. Ning avastage valguse maailm interaktiivsel ja mängulisel moel. Registreerige end lihtsalt siin: training.ledvance.com

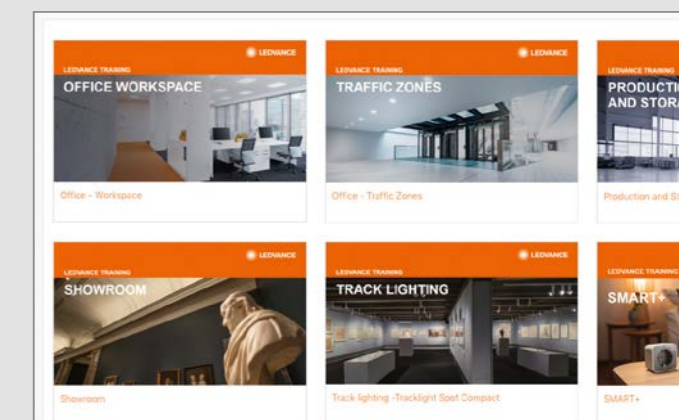

Kõik toimuvad kursused on veebilehel selgelt ja arusaadavalt näha. Nii saate süveneda kohe teemasse, mille kohta soovite rohkem teada saada, oma vanu teadmisi värskendada või midagi uut avastada.

NÕUANDED JA NIPID ERI KASUTUSVALDKONDADE JAKS

- Kontor: kuidas saab töökoha valgustus parandada töötajate heaolu
- Liiklustsoonid: kuidas valgus lihtsustab orienteerumist koridorides ja aitab vältida komistamist treppidel
- Tööstus: kuidas valgustada tootmishooneid ja ladusid säästlikult ja standardite nõudeid täites
- Kauplused: kuidas püüda klientide pilke ja tõmmata tähelepanu poeruumides
- Tootesarjad: mis teeb siinvalgustusest atraktiivse lahenduse

* Leedribade süsteemi konfiguraator ei asenda DIALuxi, RELUXi või mõne muu profikasutuseks mõeldud projekteerimistarkvaraga koostatud igakülgset professionaalset valgustusprojekti.

NÕUANDED PROFESSIONAALIDELE LEEDRIBADE PAIGALDAMISEKS

MIDA TULEKS LEEDRIBADE SÜSTEEMI KOHTA KINDLASTI TEADA

Kui tegu on rätsepatööna valminud valgustuslahendusega, siis sobivad selle teostamiseks eriti hästi just LEDVANCE'i leedribad. Et oskaksite neid iga projekti puhul paigaldada nagu tõeline proff, anname Teile järgnevalt veidi tähtsat infot leedribade ülesehituse, töötamise ja käsitemise kohta – need siseringi teadmised aitavad Teil säästa nii oma aega, närve kui ka raha ning jätta oma klientidele alati professionaalse mulje.

ÜLDINFO

- LEDVANCE'i leedribasid on lihtne käsitseda: nende mõlemad otsad on eeljuhtmestatud ning neid on lihtne ühendada ilma ühegi tööriistata
- Leedribad on hämardatavad ning dünaamilisema valgustuse jaoks on saadaval ka mitmevärvilise valgusega (RGBW ja RGB) ja reguleeritava valge valgusega (TW) mudelid
- Leedribasid on kleplindiga lihtne kinnitada paljudele siledatele pindadele
- Tähtis on valida kasutuskoha jaoks sobiv LED-toiteseade ja/või hämardi
- Juhenduste põhireeglid: LEEDRIBAD koguvõimsus ei tohi ületada toiteseadme maksimumvõimsust

PCB (PRINTED
CIRCUIT BOARD)
TRÜKKPLAAT

VOOLU
JUHTELEMENT

VALGUSDIOOD

LÕIKEKOHT

TÄHTIS! JUHISED LEEDRIBADE KÄSITSEMISEKS

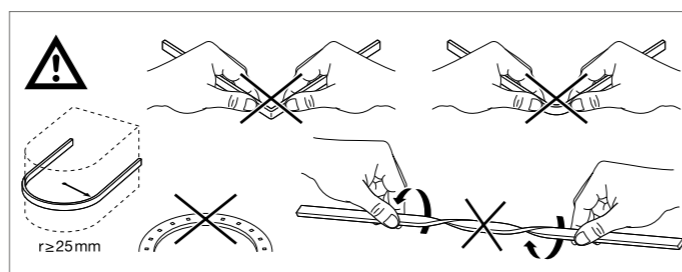

– Ärge murdke, painutage ega keerake ribasid keerdul!

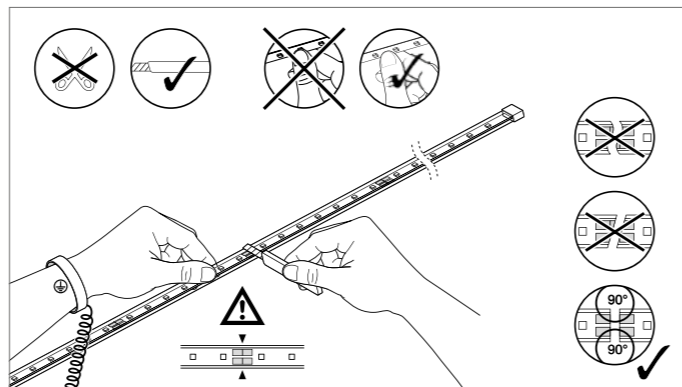

- Lõigake ribasid ainult ettenähtud kohast
- Tehke lõige ribaga risti
- Kasutage elektrostaatilise lahenduse kaitset
- Ärge puudutage IP00-kaitseastmega leedribade valgusdioode!

KUIDAS LEEDRIBASID ÕIGESTI ÜHENDADA

LEDVANCE'i leedribasid on väga lihtne paigaldada. Milliseid osi oma valgustusprojekti juhtmistamiseks vajate ja kuidas neid omavahel ühendada, sõltub sellest, kas tegu on valget värvi staatilise valgusega või dünaamilise valgustuslahendusega, kus kasutatakse mitmevärvilise (RGBW ja RGB) või reguleeritava valge valgusega (TW) tooteid.

ÜHENDUSSKEEMIDE NÄITED: STAATILINE JA DÜNAAMILINE LEEDRIBADE SÜSTEEM

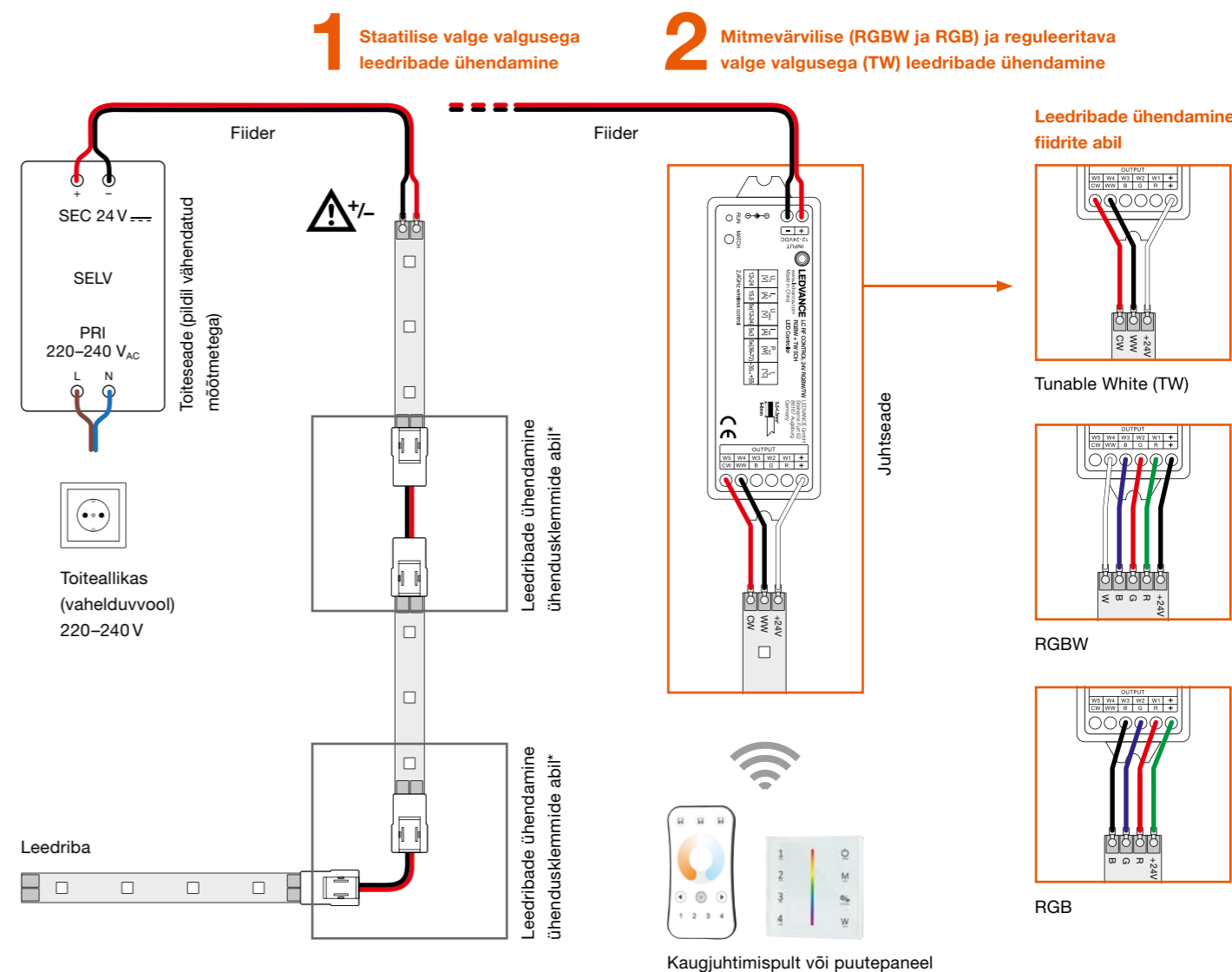

1. Ühevärilise valgusega leedribade süsteem

Staatilise valge valgusega leedribade süsteemi paigaldamisel ühendage toiteseadme üks ots toiteallikaga ja teine ots leedribaga (järgides pluss- ja miinusmärke). Mitme LEEDRIBAD ühendamiseks kasutage ühendusklemme* või rööpühendust.

2. Dünaamiline leedribade süsteem (TW, RGBW, RGB)

Lisaks leedribadele ja sobivale toiteseadmele vajate ka mitmekanalilist juhtseadet koos puutepaneeli või kaugjuhtimispuuldiga. Reguleeritava valge valgusega (TW) LEEDRIBAD töötab kolme ühendusega (CW, WW ja +), mitmevärvilise valgusega RGBW-mudel viie ühendusega (R, G, B, W ja +) ning RGB-mudel nelja ühendusega (R, G, B ja +).

KÕIK ÜHE PILGUGA

Soovite leida oma leedribade süsteemi jaoks õigeid osi? Siis vaadake lk 78–79 toodud ülevaadet kõikidest ühilduvatest toodetest. Või kasutage lihtsalt leedribade süsteemi konfiguraatorit siin: www.ledvance.com/led-strip-configurator

* Võtke arvesse ka toitekaabli maksimumpikkuseid, vt lk 76–77

LEEDRIBAD OMA PARIMAL KUJUL SUPERIOR-KLASSI TOOTEVALIK ÜHE PILGUGA

SUPERIOR CLASS

VALGE VALGUS

On olemas ülesandeid, mille täitmiseks on vaid parim piisavalt hea. Niisiis – kui Teil seisab ees mõni eriti nõudlik valgustusala ülesanne, valige selle täitmiseks LEDVANCE'i Superior class. Siit leiate tooted, mis paistavad silma oma kõrgtasemel vastupidavuse ja töökindlusega. Ning muljet avaldava värviesituse ja värvühtsusega. Teil on sise- või välisvalgustuse osas mingeid erinõudeid? Siis suudab LEDVANCE'i Superior-klass need täita.



- Tööiga kuni 60 000 töötundi¹
- Värviesituse üldindeks CRI ≥ 90
- Suurepärane värvühtsus – SDCM ≤ 3
- Erineva valgusvooga – 500 kuni 2000 lm/m – versioonid meeleolu-, niši- ja üldvalgustuseks
- 5 erineva värvustemperatuuriga versiooni: 2700 K, 3000 K, 4000 K, 6000 K ja 6500 K
- Kaitseaste IP 00/67
- IP67-mudel vastupidav soolaudule (vastavalt standardile IEC 60068-2-52) ja UV-kiirgusele (vastavalt standardile IEC 60068-2-5)
- ENEC- ja TÜV-heakskiit
- 5-aastane garantii²

MEELEOLUVALGUSTUS

Vajate tõelist pilgupüüdjat? Tänu kõrgele IP67-kaitseastele saab Superior class leedribadega luua erakordselt põnevaid valgustuslahendusi – nagu näha juuresoleval pildil, kus on kasutatud kaitstud versiooni. Selle veeseina servadesse on koos laia profiiliga paigaldatud LEDVANCE'i Superior-klassi leedribad, mille tehnilised näitajad on **3000 K, 500 lm/m ja IP67**. Profiili kate pakub täiendavat kaitset pritsmete eest ning muudab veele suunatud valguse veel efektsamaks.

¹ L80/B10 temperatuuril T_a: 45°C | ² Täpsed garantiitingimused leiate veebilehelt www.ledvance.com/guarantee

NIŠIVALGUSTUS

Suurepärane mulje: Superior-klassi leedribade poolt tekitatud kaudne neutraalvalge nišivalgustus toob välja kaupluses välja pandud toodete parimad küljed. Kõrgeima kvaliteediga luksuskaupe ja disainitoodete müük läheb paremini valguses, mis on nende vääriline. LEDVANCE'i Superior class **4000 K, 800 lm/m ja IP00**-kaitseastmega leedribad ulatuvad üle kogu tagaseina, tekitades oma madalas profiilis tänu valgust hajutavale kattele väga ühtlase valguse.

ÜLDVALGUSTUS

Valge nagu südapäeval: oma tugeva valgusvoo ja päevavalgusele sarnaneva värvustemperatuuriga 6500 K tekitavad lakke ja seintele paigaldatud Superior class leedribad suurtes ruumides – nt ostukeskustes või tööstushoonetes – neutraalse ja ergutavalt mõjuva üldvalgustuse. LEDVANCE'i Superior class **6500 K, 2000 lm/m ja IP00**-kaitseastmega leedribadest saab koos sobivate toiteseadmetega moodustada pikki katkematu valgustriipe, mis tagavad ruumi optimaalseima valgustuse. Väga hea vastupidavus ja väike hooldusvajadus teeb need ideaalseks valgusallikaks suurtes ja kõrgete lagedega ruumides.



TOOTE EELISED

- Pikad ja painduvad leedribad annavad disaineritele palju loomevabadust
- Lihtne paigaldada, ühendamiseks pole tööriistu vaja
- Kleplindiga lihtne kinnitada paljudele siledatele pindadele
- Kaitstud leedribad sobivad tänu kõrgele IP-kaitseastele (IP67) kasutamiseks niiskes keskkonnas
- Lai valik lisatarvikuid tagab maksimaalse paindlikkuse
- Lihtne ühendada tänu integreeritud kaablitele mõlemas otsas

KASUTUSVALDKONNAD

- Siseruumide üldvalgustus
- Välialade üldvalgustus kaitstud leedribadega (IP67)
- Tööstus
- Kontorid, kauplused ja konverentsiruumid
- Arhitektuursete elementide valgustus
- Dekoratiivvalgustus

LEEDRIBAD SUPERIOR-500

Suurepärase värviesitusega leedribad profikasutuseks valgusvilkakusega 500 lm/m



Juhtmestatud mõlemast otsast

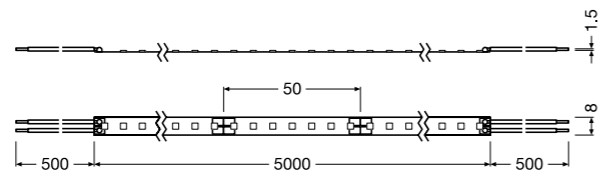

LEDVANCE
5 aastane
garantii

IP00

CRI >90

SDCM ≤3

DIM



Toote nimi	GTIN (EAN)	COLOR	K	lm METER	lm	W METER	W	lm/W	V _{DC}
LS SUP-500/927/5	4058075237049	Warm white	2700	485	2425	5.3	26.5	92.0	24
LS SUP-500/930/5	4058075237063	White	3000	520	2600	5.3	26.5	99.0	24
LS SUP-500/940/5	4058075237087	Cool white	4000	525	2650	5.3	26.5	99.0	24
LS SUP-500/965/5	4058075237100	Daylight	6500	575	2875	5.3	26.5	108.0	24

Toote nimi	METER	PITCH [mm]	°	IP	t _{inj}	T _a	P x L x K [mm]	CABLE LENGTH	max. temp. [°C]	HIND [EUR]	HIND METER [EUR]
LS SUP-500/927/5	140	7.14	120	A+	60000	-20...+50	5000x8.0x1.5	500	50.0		
LS SUP-500/930/5	140	7.14	120	A+	60000	-20...+50	5000x8.0x1.5	500	50.0		
LS SUP-500/940/5	140	7.14	120	A+	60000	-20...+50	5000x8.0x1.5	500	50.0		
LS SUP-500/965/5	140	7.14	120	A+	60000	-20...+50	5000x8.0x1.5	500	50.0		

¹ Täpseid tingimusi vt veebilehelt www.ledvance.com/guarantee | ² Reguleeritav sobiva toiteseadmega, lisainfo: www.ledvance.com/dim | ³ L80/B10 temperatuuril T_a 45°C | ⁴ Soovituslik jaehind ilma käibemaksuta

LEEDRIBADE LISATARVIKUD

Valik süsteemi komponente leedribade lisatarvikute laia sortimendist

► Täpsemat teavet leiate osast LEEDRIBADE LISATARVIKUD

ÜHENDUSKLEMMID



LS AY SUP-CP/P2/500
4058075304413



LS AY SUP-CSD/P2
4058075304444

OTSAKORGID

PAIGALDUSKLAMBRID



LS AY PFM-8/SMB
4058075275645

OTSAKORGID

PAIGALDUSKLAMBRID



LS AY SUP-SE/P + SILICONE SEAL
4058075304659

PROFIILID

Sobivad profiilid (oranži värvi) koos neile vastavate katete ja paigaldustarvikutega

► Täpsemat teavet leiate osast PROFIIID

 LS AY SUP-PF01/U/ 16X10/13/1 4058075304741	 LS AY SUP-PFS01/16X10/ 13/0,015 4058075304710	 LS AY-PW01/U/ 26X8/14/1 4058075278103	 LS AY-PW02/UW/ 39X26/14/1 4058075278134	 LS AY-PW03/U/ 26X26/14/1 4058075278165	 LS AY-PF01/UW/ 22X6/10/1 4058075278196	 LS AY-PF02/U/ 16X5/10/1 4058075278226	 LS AY-PF03/UW/ 25X7/12/1 4058075278257
 LS AY-PF04/U/ 17X7/12/1 4058075278288	 LS AY-PM01/UW/ 21,5X12/10/1 4058075278318	 LS AY-PM04/UW/ 23X15,5/10/1 4058075278400	 LS AY-PM05/U/ 17,5X14,5/10/1 4058075279278	 LS AY-PM02/R/ 18X15,5/10/1 4058075278349	 LS AY-PM03/E/ 19X19/10/1 4058075278370	 LS AY-PM06/E/ 18X18/12/1 4058075279308	

TOITSEADMED

Valik tooteid mitmekülgsest toiteseadmete sortimendist

► Täpsemat teavet leiate osast TOITSEADMED



DR DALI-SUP-45/220-240/24
4058075421820



DR DIM-PFM-40/220-240/24/P
4058075379176



DR VAL-30/220-240/24
4058075240056

LEEDRIBAD SUPERIOR-500 PROTECTED

IP67 kaitseastmega suurepärase värviesitusega leedribad profikasutuseks valgusvilkakusega 500 lm/m



Juhtmestatud mõlemast otsast

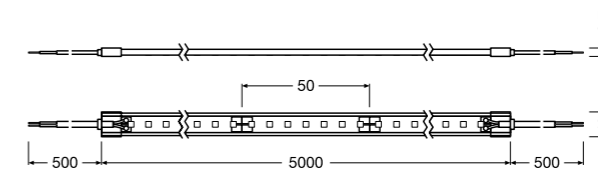

LEDVANCE
5 aastane
garantii

IP67

CRI >90

SDCM ≤3

DIM



Toote nimi	GTIN (EAN)	COLOR	K	lm METER	lm	W METER	W	lm/W	V _{DC}
LS SUP-500/927/5/IP67	4058075237261	Warm white	2700	470	2340	5.6	28.0	84.0	24
LS SUP-500/930/5/IP67	4058075237285	White	3000	500	2510	5.6	28.0	90.0	24
LS SUP-500/940/5/IP67	4058075237322	Cool white	4000	500	2515	5.6	28.0	90.0	24
LS SUP-500/960/5/IP67	4058075237346	Daylight	6000	550	2765	5.6	28.0	99.0	24

Toote nimi	METER	PITCH [mm]	°	IP	t _{inj}	T _a	P x L x K [mm]	CABLE LENGTH	max. temp. [°C]	HIND [EUR]	HIND METER [EUR]
LS SUP-500/927/5/IP67	140	7.14	120	A	60000	-20...+50	5000x13.0x3.7	500	50.0		
LS SUP-500/930/5/IP67	140	7.14	120	A+	60000	-20...+50	5000x13.0x3.7	500	50.0		
LS SUP-500/940/5/IP67	140	7.14	120	A+	60000	-20...+50	5000x13.0x3.7	500	50.0		
LS SUP-500/960/5/IP67	140	7.14	120	A+	60000	-20...+50	5000x13.0x3.7	500	50.0		

¹ Täpseid tingimusi vt veebilehelt www.ledvance.com/guarantee | ² Reguleeritav sobiva toiteseadmega, lisainfo: www.ledvance.com/dim | ³ L80/B10 temperatuuril T_p 45°C | ⁴ Soovituslik jaehind ilma käibemaksuta

LEEDRIBADE LISATARVIKUD

Valik süsteemi komponente leedribade lisatarvikute laia sortimendist

► Täpsemat teavet leiate osast LEEDRIBADE LISATARVIKUD

ÜHENDUSKLEMMID

OTSAKORGID

PAIGALDUSKLAMBRID



LS AY SUP-CP/P2/500
4058075304413



LS AY SUP-CSD/P2
4058075304444

PROFIILID

Sobivad profiilid (oranži värvi) koos neile vastavate katete ja paigaldustarvikutega

► Täpsemat teavet leiate osast PROFIIID

 LS AY SUP-PF01/U/ 16X10/13/1 4058075304741	 LS AY SUP-PFS01/16X10/ 13/0,015 4058075304710	 LS AY-PW01/U/ 26X8/14/1 4058075278103	 LS AY-PW02/UW/ 39X26/14/1 4058075278134	 LS AY-PW03/U/ 26X26/14/1 4058075278165	 LS AY-PF01/UW/ 22X6/10/1 4058075278196	 LS AY-PF02/U/ 16X5/10/1 4058075278226	 LS AY-PF03/UW/ 25X7/12/1 4058075278257
 LS AY-PF04/U/ 17X7/12/1 4058075278288	 LS AY-PM01/UW/ 21,5X12/10/1 4058075278318	 LS AY-PM04/UW/ 23X15,5/10/1 4058075278400	 LS AY-PM05/U/ 17,5X14,5/10/1 4058075279278	 LS AY-PM02/R/ 18X15,5/10/1 4058075278349	 LS AY-PM03/E/ 19X19/10/1 4058075278370	 LS AY-PM06/E/ 18X18/12/1 4058075279308	

TOITSEADMED

Valik tooteid mitmekülgsest toiteseadmete sortimendist

► Täpsemat teavet leiate osast TOITSEADMED



DR DIM-PFM-40/220-240/24/P
4058075379176



DR PFM-30/220-240/24/P
4058075239890



DR VAL-30/220-240/24
4058075240056

LEEDRIBAD SUPERIOR-800

Suurepärase värviesitusega leedribad profikasutuseks valgusviijakusega 800 lm/m



Juhtmestatud mõlemast otsast

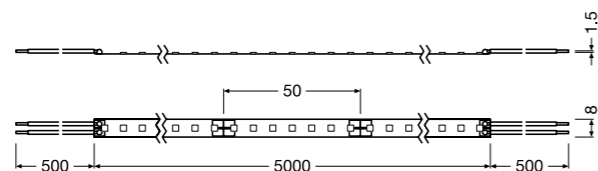

LEDVANCE
5 aastane
garantii

IP00

CRI >90

SDCM ≤3

DIM



Toote nimi	GTIN (EAN)	COLOR	K	lm METER	lm	W METER	W	lm/W	V _{DC}
LS SUP-800/927/5	4058075237186	Warm white	2700	730	3640	7.8	39.0	94.0	24
LS SUP-800/930/5	4058075237223	White	3000	790	3955	7.8	39.0	101.0	24
LS SUP-800/940/5	4058075237247	Cool white	4000	795	3980	7.8	39.0	102.0	24
LS SUP-800/965/5	4058075237308	Daylight	6500	870	4345	7.8	39.0	112.0	24

Toote nimi	METER	PITCH [mm]	°	IP	t _{inj}	T _a	P x L x K [mm]	CABLE LENGTH	max. temp. [°C]	HIND [mm]	HIND [mm]	HIND [mm]
LS SUP-800/927/5	140	7.14	120	A+	60000	-20...+50	5000x8.0x1.5	500	50.0			
LS SUP-800/930/5	140	7.14	120	A+	60000	-20...+50	5000x8.0x1.5	500	50.0			
LS SUP-800/940/5	140	7.14	120	A+	60000	-20...+50	5000x8.0x1.5	500	50.0			
LS SUP-800/965/5	140	7.14	120	A+	60000	-20...+50	5000x8.0x1.5	500	50.0			

¹ Täpseid tingimusi vt veebilehelt www.ledvance.com/guarantee | ² Reguleeritav sobiva toiteseadmega, lisainfo: www.ledvance.com/dim | ³ L80/B10 temperatuuril T_p 45°C | ⁴ Soovituslik jaehind ilma käibemaksuta

LEEDRIBADE LISATARVIKUD

Valik süsteemi komponente leedribade lisatarvikute laia sortimendist

► Täpsemat teavet leiate osast LEEDRIBADE LISATARVIKUD

ÜHENDUSKLEMMID



LS AY SUP-CP/P2/500
4058075304413



LS AY SUP-CSD/P2
4058075304444

OTSAKORGID

PAIGALDUSKLAMBRID



LS AY PFM-8/SMB
4058075275645

OTSAKORGID

PAIGALDUSKLAMBRID



LS AY SUP-SE/P + SILICONE SEAL
4058075304659

PROFIILID

Sobivad profiilid (oranži värvi) koos neile vastavate katete ja paigaldustarvikutega

► Täpsemat teavet leiate osast PROFIIID

LS AY SUP-PF01/U/ 16X10/13/1 4058075304741	LS AY SUP-PFS01/16X10/ 13/0,015 4058075304710	LS AY-PW01/U/ 26X8/14/1 4058075278103	LS AY-PW02/UW/ 39X26/14/1 4058075278134	LS AY-PW03/U/ 26X26/14/1 4058075278165	LS AY-PF01/UW/ 22X6/10/1 4058075278196	LS AY-PF02/U/ 16X5/10/1 4058075278226	LS AY-PF03/UW/ 25X7/12/1 4058075278257
LS AY-PF04/U/ 17X7/12/1 4058075278288	LS AY-PM01/UW/ 21,5X12/10/1 4058075278318	LS AY-PM04/UW/ 23X15,5/10/1 4058075278400	LS AY-PM05/U/ 17,5X14,5/10/1 4058075278278	LS AY-PM02/R/ 18X15,5/10/1 4058075278349	LS AY-PM03/E/ 19X19/10/1 4058075278370	LS AY-PM06/E/ 18X18/12/1 4058075279308	LS AY-PM06/E/ 18X18/12/1 4058075279308

TOITSEADMED

Valik tooteid mitmekülgsest toiteseadmete sortimendist

► Täpsemat teavet leiate osast TOITSEADMED

DR DALI-SUP-80/220-240/24 4058075421844	DR DIM-PFM-60/220-240/24/P 4058075379190	DR-VAL-60/220-240/24 4058075240094

LEEDRIBAD SUPERIOR-800 PROTECTED

IP67 kaitseastmega suurepärase värviesitusega leedribad profikasutuseks valgusviijakusega 800 lm/m



Juhtmestatud mõlemast otsast

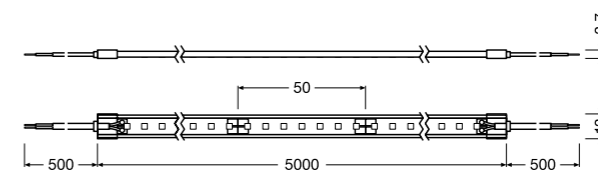

LEDVANCE
5 aastane
garantii

IP67

CRI >90

SDCM ≤3

DIM



Toote nimi	GTIN (EAN)	COLOR	K	lm METER	lm	W METER	W	lm/W	V _{DC}
LS SUP-800/927/5/IP67	4058075237360	Warm white	2700	750	3750	8.8	44.0	85.0	24
LS SUP-800/930/5/IP67	4058075237384	White	3000	805	4000	8.8	44.0	91.0	24
LS SUP-800/940/5/IP67	4058075237407	Cool white	4000	800	4000	8.8	44.0	91.0	24
LS SUP-800/960/5/IP67	4058075237421	Daylight	6000	895	4475	8.8	44.0	101.0	24

Toote nimi	METER	PITCH [mm]	°	IP	t _{inj}	T _a	P x L x K [mm]	CABLE LENGTH	max. temp. [°C]	HIND [mm]	HIND [mm]	HIND [mm]
LS SUP-800/927/5/IP67	140	7.14	120	A	60000	-20...+50	5000x13.0x3.7	500	50.0			
LS SUP-800/930/5/IP67	140	7.14	120	A+	60000	-20...+50	5000x13.0x3.7	500	50.0			
LS SUP-800/940/5/IP67	140	7.14	120	A+	60000	-20...+50	5000x13.0x3.7	500	50.0			
LS SUP-800/960/5/IP67	140	7.14	120	A+	60000	-20...+50	5000x13.0x3.7	500	50.0			

¹ Täpseid tingimusi vt veebilehelt www.ledvance.com/guarantee | ² Reguleeritav sobiva toiteseadmega, lisainfo: www.ledvance.com/dim | ³ L80/B10 temperatuuril T_p 45°C | ⁴ Soovituslik jaehind ilma käibemaksuta

LEEDRIBADE LISATARVIKUD

Valik süsteemi komponente leedribade lisatarvikute laia sortimendist

► Täpsemat teavet leiate osast LEEDRIBADE LISATARVIKUD

ÜHENDUSKLEMMID

OTSAKORGID

PAIGALDUSKLAMBRID



LS AY SUP-CP/P2/500
4058075304413



LS AY SUP-CSD/P2
4058075304444

PROFIILID

Sobivad profiilid (oranži värvi) koos neile vastavate katete ja paigaldustarvikutega

► Täpsemat teavet leiate osast PROFIIID

LS AY SUP-PF01/U/ 16X10/13/1 4058075304741	LS AY SUP-PFS01/16X10/ 13/0,015 4058075304710	LS AY-PW01/U/ 26X8/14/1 4058075278103	LS AY-PW02/UW/ 39X26/14/1 4058075278134	LS AY-PW03/U/ 26X26/14/1 4058075278165	LS AY-PF01/UW/ 22X6/10/1 4058075278196	LS AY-PF02/U/ 16X5/10/1 4058075278226	LS AY-PF03/UW/ 25X7/12/1 4058075278257
LS AY-PF04/U/ 17X7/12/1 4058075278288	LS AY-PM01/UW/ 21,5X12/10/1 4058075278318	LS AY-PM04/UW/ 23X15,5/10/1 4058075278400	LS AY-PM05/U/ 17,5X14,5/10/1 4058075278278	LS AY-PM02/R/ 18X15,5/10/1 4058075278349	LS AY-PM03/E/ 19X19/10/1 4058075278370	LS AY-PM06/E/ 18X18/12/1 4058075279308	LS AY-PM06/E/ 18X18/12/1 4058075279308

TOITSEADMED

Valik tooteid mitmekülgsest toiteseadmete sortimendist

► Täpsemat teavet leiate osast TOITSEADMED

DR DIM-PFM-60/220-240/24/P 4058075379190	DR-PFM-60/220-240/24/P 4058075239913	DR-VAL-60/220-240/24 4058075240094

LEEDRIBAD SUPERIOR-1200

Suurepärase värviesitusega leedribad profikasutuseks valgusviijakusega 1200 lm/m



Juhtmestatud mõlemast otsast

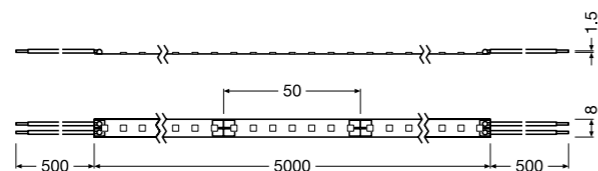

LEDVANCE
5 aastane
garantii

SDCM ≤3

IP00

CRI >90

DIM



Toote nimi	GTIN (EAN)	COLOR	K	lm METER	lm	W METER	W	lm/W	V _{DC}
LS SUP-1200/927/5	4058075236646	Warm white	2700	1085	5430	11.6	58.0	94.0	24
LS SUP-1200/930/5	4058075236684	White	3000	1175	5880	11.6	58.0	102.0	24
LS SUP-1200/940/5	4058075236721	Cool white	4000	1195	5975	11.6	58.0	103.0	24
LS SUP-1200/965/5	4058075236745	Daylight	6500	1295	6480	11.6	58.0	112.0	24

Toote nimi	METER	PITCH [mm]	°	IP	t _{inj}	T _a	P x L x K [mm]	CABLE LENGTH	max. temp. [°C]	HIND [EUR]	HIND METER [EUR]
LS SUP-1200/927/5	140	7.14	120	A+	60000	-20...+50	5000x8.0x1.5	500	50.0		
LS SUP-1200/930/5	140	7.14	120	A+	60000	-20...+50	5000x8.0x1.5	500	50.0		
LS SUP-1200/940/5	140	7.14	120	A+	60000	-20...+50	5000x8.0x1.5	500	50.0		
LS SUP-1200/965/5	140	7.14	120	A+	60000	-20...+50	5000x8.0x1.5	500	50.0		

¹ Täpseid tingimusi vt veebilehelt www.ledvance.com/guarantee | ² Reguleeritav sobiva toiteseadmega, lisainfo: www.ledvance.com/dim | ³ L80/B10 temperatuuril T_p 45°C | ⁴ Soovituslik jaehind ilma käibemaksuta

LEEDRIBADE LISATARVIKUD

Valik süsteemi komponente leedribade lisatarvikute laia sortimendist

► Täpsemat teavet leiate osast LEEDRIBADE LISATARVIKUD

ÜHENDUSKLEMMID



LS AY SUP-CP/P2/500
4058075304413



LS AY SUP-CSD/P2
4058075304444

OTSAKORGID

PAIGALDUSKLAMBRID



LS AY PFM-8/SMB
4058075275645

OTSAKORGID

PAIGALDUSKLAMBRID



LS AY SUP-SE/P + SILICONE SEAL
4058075304659

PROFIILID

Sobivad profiilid (oranži värvi) koos neile vastavate katete ja paigaldustarvikutega

► Täpsemat teavet leiate osast PROFIIID

LS AY SUP-PF01/U/ 16X10/13/1 4058075304741	LS AY SUP-PFS01/16X10/ 13/0,015 4058075304710	LS AY-PW01/U/ 26X8/14/1 4058075278103	LS AY-PW02/UW/ 39X26/14/1 4058075278134	LS AY-PW03/U/ 26X26/14/1 4058075278165	LS AY-PF01/UW/ 22X6/10/1 4058075278196	LS AY-PF02/U/ 16X5/10/1 4058075278226	LS AY-PF03/UW/ 25X7/12/1 4058075278257
LS AY-PF04/U/ 17X7/12/1 4058075278288	LS AY-PM01/UW/ 21,5X12/10/1 4058075278318	LS AY-PM04/UW/ 23X15,5/10/1 4058075278400	LS AY-PM05/U/ 17,5X14,5/10/1 4058075279278	LS AY-PM02/RV/ 18X15,5/10/1 4058075278349	LS AY-PM03/E/ 19X19/10/1 4058075278370	LS AY-PM06/E/ 18X18/12/1 4058075279308	LS AY-PM06/E/ 18X18/12/1 4058075279308

TOITSEADMED

Valik tooteid mitmekülgsest toiteseadmete sortimendist

► Täpsemat teavet leiate osast TOITSEADMED

DR DALI-SUP-150/220-240/24 4058075421868	DR DIM-PFM-100/220-240/24/P 4058075240070	DR VAL-120/220-240/24 4058075240131

LEEDRIBAD SUPERIOR-1200 PROTECTED

IP67 kaitseastmega suurepärase värviesitusega leedribad profikasutuseks valgusviijakusega 1200 lm/m



Juhtmestatud mõlemast otsast

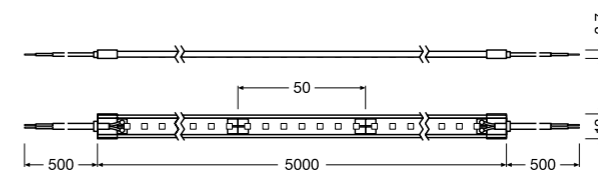

LEDVANCE
5 aastane
garantii

SDCM ≤3

IP67

CRI >90

DIM



Toote nimi	GTIN (EAN)	COLOR	K	lm METER	lm	W METER	W	lm/W	V _{DC}
LS SUP-1200/927/5/IP67	4058075236783	Warm white	2700	1100	5500	11.6	58.0	94.0	24
LS SUP-1200/930/5/IP67	4058075236820	White	3000	1120	5600	11.6	58.0	96.0	24
LS SUP-1200/940/5/IP67	4058075236844	Cool white	4000	1200	6000	11.6	58.0	103.0	24
LS SUP-1200/960/5/IP67	4058075236868	Daylight	6000	1200	6000	11.6	58.0	103.0	24

Toote nimi	METER	PITCH [mm]	°	IP	t _{inj}	T _a	P x L x K [mm]	CABLE LENGTH	max. temp. [°C]	HIND [EUR]	HIND METER [EUR]
LS SUP-1200/927/5/IP67	140	7.14	120	A+	60000	-20...+50	5000x13.0x3.7	500	50.0		
LS SUP-1200/930/5/IP67	140	7.14	120	A+	60000	-20...+50	5000x13.0x3.7	500	50.0		
LS SUP-1200/940/5/IP67	140	7.14	120	A+	60000	-20...+50	5000x13.0x3.7	500	50.0		
LS SUP-1200/960/5/IP67	140	7.14	120	A+	60000	-20...+50	5000x13.0x3.7	500	50.0		

¹ Täpseid tingimusi vt veebilehelt www.ledvance.com/guarantee | ² Reguleeritav sobiva toiteseadmega, lisainfo: www.ledvance.com/dim | ³ L80/B10 temperatuuril T_p 45°C | ⁴ Soovituslik jaehind ilma käibemaksuta

LEEDRIBADE LISATARVIKUD

Valik süsteemi komponente leedribade lisatarvikute laia sortimendist

► Täpsemat teavet leiate osast LEEDRIBADE LISATARVIKUD

ÜHENDUSKLEMMID

OTSAKORGID

PAIGALDUSKLAMBRID



LS AY SUP-CP/P2/500
4058075304413



LS AY SUP-CSD/P2
4058075304444

PROFIILID

Sobivad profiilid (oranži värvi) koos neile vastavate katete ja paigaldustarvikutega

► Täpsemat teavet leiate osast PROFIIID

LS AY SUP-PF01/U/ 16X10/13/1 4058075304741	LS AY SUP-PFS01/16X10/ 13/0,015 4058075304710	LS AY-PW01/U/ 26X8/14/1 4058075278103	LS AY-PW02/UW/ 39X26/14/1 4058075278134	LS AY-PW03/U/ 26X26/14/1 4058075278165	LS AY-PF01/UW/ 22X6/10/1 4058075278196	LS AY-PF02/U/ 16X5/10/1 4058075278226	LS AY-PF03/UW/ 25X7/12/1 4058075278257
LS AY-PF04/U/ 17X7/12/1 4058075278288	LS AY-PM01/UW/ 21,5X12/10/1 4058075278318	LS AY-PM04/UW/ 23X15,5/10/1 4058075278400	LS AY-PM05/U/ 17,5X14,5/10/1 4058075279278	LS AY-PM02/RV/ 18X15,5/10/1 4058075278349	LS AY-PM03/E/ 19X19/10/1 4058075278370	LS AY-PM06/E/ 18X18/12/1 4058075279308	LS AY-PM06/E/ 18X18/12/1 4058075279308

TOITSEADMED

Valik tooteid mitmekülgsest toiteseadmete sortimendist

► Täpsemat teavet leiate osast TOITSEADMED

DR DIM-PFM-100/220-240/24/P 4058075240070	DR PFM-100/220-240/24/P 4058075239937	DR VAL-120/220-240/24 4058075240131

LEEDRIBAD SUPERIOR-2000

Suurepärase värviesitusega leedribad profikasutuseks valgusviijakusega 2000 lm/m



Juhtmestatud mõlemast otsast

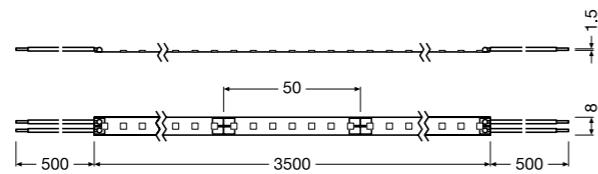

LEDVANCE
5 aastane
garantii

IP00

CRI >90

SDCM ≤3

DIM



Toote nimi	GTIN (EAN)	COLOR	K	Im METER	Im	W METER	W	lm/W	V _{DC}
LS SUP-2000/927/3.5	4058075236769	Warm white	2700	1810	6340	20.0	70.0	90.0	24
LS SUP-2000/930/3.5	4058075236882	White	3000	1975	6910	20.0	70.0	98.0	24
LS SUP-2000/940/3.5	4058075236905	Cool white	4000	2030	7095	20.0	70.0	101.0	24
LS SUP-2000/965/3.5	4058075236929	Daylight	6500	2175	7615	20.0	70.0	108.0	24

Toote nimi	METER	PITCH [mm]	°	IP	t _{inj}	T _a	P x L x K [mm]	CABLE LENGTH	max. temp	HIND (EUR)	HIND (MEETER EUR)
LS SUP-2000/927/3.5	140	7.14	120	A+	60000	-20...+50	3500x8.0x1.5	500	50.0		
LS SUP-2000/930/3.5	140	7.14	120	A+	60000	-20...+50	3500x8.0x1.5	500	50.0		
LS SUP-2000/940/3.5	140	7.14	120	A+	60000	-20...+50	3500x8.0x1.5	500	50.0		
LS SUP-2000/965/3.5	140	7.14	120	A+	60000	-20...+50	3500x8.0x1.5	500	50.0		

¹ Täpseid tingimusi vt veebilehelt www.ledvance.com/guarantee | ² Reguleeritav sobiva toiteseadmega, lisainfo: www.ledvance.com/dim | ³ L80/B10 temperatuuril T_p 45°C | ⁴ Soovituslik jaehind ilma käibemaksuta

LEEDRIBADE LISATARVIKUD

Valik süsteemi komponente leedribade lisatarvikute laia sortimendist

► Täpsemat teavet leiate osast LEEDRIBADE LISATARVIKUD

ÜHENDUSKLEMMID



LS AY SUP-CP/P2/500
4058075304413



LS AY SUP-CSD/P2
4058075304444

OTSAKORGID

PAIGALDUSKLAMBRID



LS AY PFM-8/SMB
4058075275645

OTSAKORGID

PAIGALDUSKLAMBRID



LS AY SUP-SE/P + SILICONE SEAL
4058075304659

PROFIILID

Sobivad profiilid (oranži värvi) koos neile vastavate katete ja paigaldustarvikutega

► Täpsemat teavet leiate osast PROFIIID

 LS AY SUP-PF01/U/ 16X10/13/1 4058075304741	 LS AY SUP-PFS01/16X10/ 13/0,015 4058075304710	 LS AY-PW01/U/ 26X8/14/1 4058075278103	 LS AY-PW02/UW/ 39X26/14/1 4058075278134	 LS AY-PW03/U/ 26X26/14/1 4058075278165	 LS AY-PF01/UW/ 22X6/10/1 4058075278196	 LS AY-PF02/U/ 16X5/10/1 4058075278226	 LS AY-PF03/UW/ 25X7/12/1 4058075278257
 LS AY-PF04/U/ 17X7/12/1 4058075278288	 LS AY-PM01/UW/ 21,5X12/10/1 4058075278318	 LS AY-PM04/UW/ 23X15,5/10/1 4058075278400	 LS AY-PM05/U/ 17,5X14,5/10/1 4058075279278	 LS AY-PM02/R/ 18X15,5/10/1 4058075278349	 LS AY-PM03/E/ 19X19/10/1 4058075278370	 LS AY-PM06/E/ 18X18/12/1 4058075279308	

TOITSEADMED

Valik tooteid mitmekülgsest toiteseadmete sortimendist

► Täpsemat teavet leiate osast TOITSEADMED

 DR DALI-SUP-150/220-240/24 4058075421868	 DR DIM-PFM-150/220-240/24/P 4058075240117	 DR VAL-150/220-240/24 4058075240179
---	--	--

LEEDRIBAD SUPERIOR-2000 PROTECTED

IP67 kaitseastmega suurepärase värviesitusega leedribad profikasutuseks valgusviijakusega 800 lm/m



Juhtmestatud mõlemast otsast

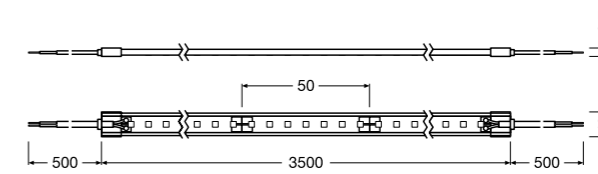

LEDVANCE
5 aastane
garantii

IP67

CRI >90

SDCM ≤3

DIM



Toote nimi	GTIN (EAN)	COLOR	K	Im METER	Im	W METER	W	lm/W	V _{DC}
LS SUP-2000/927/3.5/IP67	4058075237124	Warm white	2700	1850	6475	20.6	72.0	89.0	24
LS SUP-2000/930/3.5/IP67	4058075237148	White	3000	1850	6475	20.6	72.0	89.0	24
LS SUP-2000/940/3.5/IP67	4058075237162	Cool white	4000	2000	7000	20.6	72.0	96.0	24
LS SUP-2000/960/3.5/IP67	4058075237209	Daylight	6000	2000	7000	20.6	72.0	96.0	24

Toote nimi	METER	PITCH [mm]	°	IP	t _{inj}	T _a	P x L x K [mm]	CABLE LENGTH	max. temp	HIND (EUR)	HIND (MEETER EUR)
LS SUP-2000/927/3.5/IP67	140	7.14	120	A+	60000	-20...+50	3500x13.0x3.7	500	50.0		
LS SUP-2000/930/3.5/IP67	140	7.14	120	A+	60000	-20...+50	3500x13.0x3.7	500	50.0		
LS SUP-2000/940/3.5/IP67	140	7.14	120	A+	60000	-20...+50	3500x13.0x3.7	500	50.0		
LS SUP-2000/960/3.5/IP67	140	7.14	120	A+	60000	-20...+50	3500x13.0x3.7	500	50.0		

¹ Täpseid tingimusi vt veebilehelt www.ledvance.com/guarantee | ² Reguleeritav sobiva toiteseadmega, lisainfo: www.ledvance.com/dim | ³ L80/B10 temperatuuril T_p 45°C | ⁴ Soovituslik jaehind ilma käibemaksuta

LEEDRIBADE LISATARVIKUD

Valik süsteemi komponente leedribade lisatarvikute laia sortimendist

► Täpsemat teavet leiate osast LEEDRIBADE LISATARVIKUD

ÜHENDUSKLEMMID



LS AY SUP-CP/P2/500
4058075304413

OTSAKORGID

PAIGALDUSKLAMBRID



LS AY SUP-SE/P + SILICONE SEAL
4058075304659

PROFIILID

Sobivad profiilid (oranži värvi) koos neile vastavate katete ja paigaldustarvikutega

► Täpsemat teavet leiate osast PROFIIID

 LS AY SUP-PF01/U/ 16X10/13/1 4058075304741	 LS AY SUP-PFS01/16X10/ 13/0,015 4058075304710	 LS AY-PW01/U/ 26X8/14/1 4058075278103	 LS AY-PW02/UW/ 39X26/14/1 4058075278134	 LS AY-PW03/U/ 26X26/14/1 4058075278165	 LS AY-PF01/UW/ 22X6/10/1 4058075278196	 LS AY-PF02/U/ 16X5/10/1 4058075278226	 LS AY-PF03/UW/ 25X7/12/1 4058075278257
 LS AY-PF04/U/ 17X7/12/1 4058075278288	 LS AY-PM01/UW/ 21,5X12/10/1 4058075278318	 LS AY-PM04/UW/ 23X15,5/10/1 4058075278400	 LS AY-PM05/U/ 17,5X14,5/10/1 4058075279278	 LS AY-PM02/R/ 18X15,5/10/1 4058075278349	 LS AY-PM03/E/ 19X19/10/1 4058075278370	 LS AY-PM06/E/ 18X18/12/1 4058075279308	

TOITSEADMED

Valik tooteid mitmekülgsest toiteseadmete sortimendist

► Täpsemat teavet leiate osast TOITSEADMED

 DR DIM-PFM-150/220-240/24/P 4058075240117	 DR PFM-150/220-240/24/P 4058075239975	 DR VAL-150/220-240/24 4058075240179
--	--	--

VALGE – MILLAL TAHES, KUS TAHES

SUPERIOR-KLASSI REGULEERITAVA VALGE VALGUSEGA LEEDRIBAD

SUPERIOR CLASS

TUNABLE WHITE

Igas reguleeritava valge valgusega (Tunable White – TW) leedribas on varjul palju erinevaid valgeid toone. Spetsiaalse juhtseadmega saab kasutaja vastavalt vajadusele valguse värvustemperatuuri sujuvalt muuta, alustades ergutavalt külmast 6500 K valgest ning lõpetades hubase sooja 2700 K valgega. See ei lisa mitte ainult kasutusvõimalusi, vaid võimaldab parandada ka inimeste enesetunnet ja heaolu. Suurepärase värviesituse (CRI üle 90) ja erinevad kaitseastmed nii sise- kui ka välisvalgustuseks (IP67) teevad valiku veelgi mitmekülgsemaks.

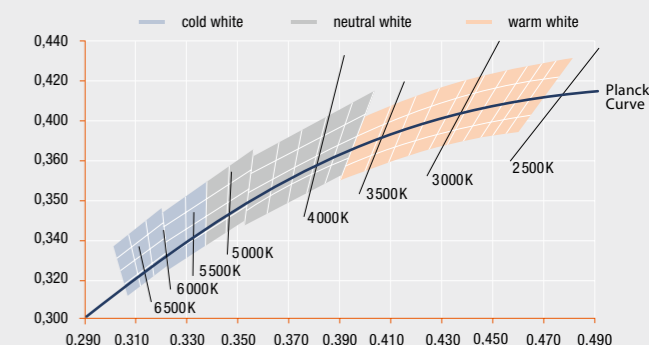

- Tööiga kuni 50 000 töötundi¹
- Värviesituse üldindeks CRI ≥ 90
- Väga hea värvühtsus – SDCM ≤ 4
- Valgusvoog kuni 2000 lm/m
- Valge valguse toon ehk värvustemperatuur reguleeritav vahemikus 2700–6500 K
- Kaitseaste IP 00/67
- IP67-mudel vastupidav soolaudule (vastavalt standardile IEC 60068-2-52) ja UV-kiirgusele (vastavalt standardile IEC 60068-2-5)
- ENEC- ja TÜV-heakskiit
- 5-aastane garantii²

PÄEVAL ERGUTAV

Külm valge valgus värvustemperatuuriga 6500 kelvinit mõjub inimorganismile ergutavalt ja annab energiat. Tänu sellele sobib see ideaalselt kõikjale, kus inimesed peavad võimalikult hästi oma tööle keskenduma. Ning samuti kohtadesse, kus loomulikku päevavalgust napib ja seda on vaja täiendada kunstliku valgusega.

¹ L70/B50 temperatuuril T_c ≤ 85°C | ² Täpsed garantiitingimused leiata veebilehelt www.ledvance.com/guarantee

ÕHTUL LÕOGASTAV

Soe valge valgus värvustemperatuuriga 2700 kelvinit loob kutsuva õhkkonna ja sobib ideaalselt sinna, kus soovitakse puhata ja lõõgastuda. Õhtuti loob see näiteks kauplustes ostlemiseks hubase ja pingevaba meeleolu.

VÖTTES PÄIKESE EESKUJUKS

Kasutades reguleeritava valge valgusega leedribasid, saab imiteerida loomulikku päevavalgust kogu selle spektri ulatuses alates 2700 kelvinit kuni 6500 kelvini. Tänu sellele sobivad need leedribad dünaamiliseks valgustuseks, mis muutub päeva jooksul vastavalt inimeste muutuvale valgusevajadusele.

REGULEERITAVA VALGE VALGUSEGA (TW) LEEDRIBADE ÜHENDUSKEEM

Tähtis!
Lihtsa ja veatu valge valguse reguleerimise tagavad 24 V DC LED-toiteseadmed koos mitmekanalilise juhtseadme ja kaugjuhtimispuhli või puutepaneeliga.

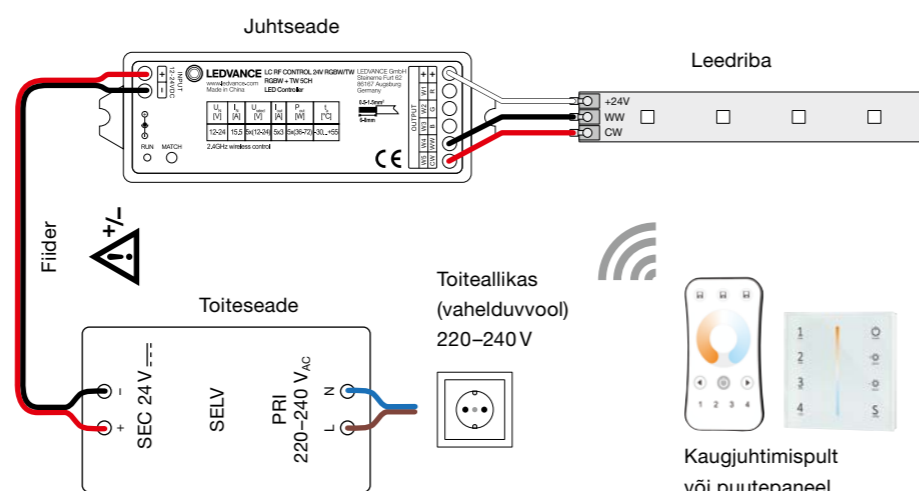

PANE TÄHELE: KUIDAS REGULEERITAVA VALGE VALGUSEGA LEEDRIBADE SÜSTEEM TÖÖTAB

LEDVANCE'i reguleeritava valge valgusega (TW) leedribad saab paigaldada just sinna, kuhu keegi seda soovib. Ent valget valgust saab reguleerida vaid juhul, kui süsteemis on olemas ka järgnevad osad.

LEDVANCE'I TW-LEEDRIBADE SÜSTEEMI OSAD:

- Mitmekanaliline juhtseade: LC RF Controller 24 V RGBW/TW
- TW-leedribade juhtlemendid: kaugjuhtimispuhli (LC RF REMOTE TW) ja/või puutepaneel (LC RF TOUCH PANEL TW)

Alternatiivina võite kasutada DALI- või DMX-süsteemi.

TOOTE EELISED

- Pikad ja painduvad TW-leedribad annavad disaineritele palju loomevabadust
- Lihtne paigaldada, ühendamiseks pole tööriistu vaja
- Tänu kleeplindile lihtne kohale kinnitada
- Lai valik lisatarvikuid tagab maksimaalse paindlikkuse
- Lihtne ühendada tänu integreeritud kaablitele mõlemas otsas
- Kaitstud leedribad sobivad tänu kõrgele IP-kaitseastmele (IP67) kasutamiseks niiskes keskkonnas

KASUTUSVALDKONNAD

- Siseruumide üldvalgustus
- Välialade üldvalgustus kaitstud leedribadega (IP67)
- Hotellid
- Kontorid, kauplused ja konverentsiruumid
- Dekoratiivne nišivalgustus

LEEDRIBAD SUPERIOR-2000 TW

Dünaamilise valgusega leedribad profikasutuseks valgusvilkakusega 2000 lm/m



Juhtmestatud mõlemast otsast

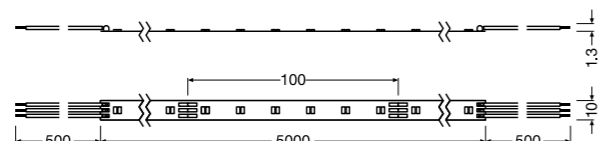

LEDVANCE
5 aastane
garantii

IP00

CRI >90

SDCM ≤4

DIM



Toote nimi	GTIN (EAN)	COLOR	K	lm METER	Im METER	W METER	Im/W	V _{DC}	
LS SUP-2000/TW/927-965/5	4058075436084	Tunable White	2700...6500	994 / 1058	9924	22.5	112.5	87.0	24

Toote nimi	METER	PITCH [mm]	°	PDF	t [m]	T _a	P x L x K [mm]	CABLE LENGTH	max. temp. [°C]	HIND (EUR)	HIND (MEETER EUR)
LS SUP-2000/TW/927-965/5	60	16.67	120	A	50000	-20...+55	5000x10.0x2.0	500	100.0		

¹ Täpseid tingimusi vt veebilehelt www.ledvance.com/guarantee | ² Reguleeritav sobiva toiteseadmega, lisainfo: www.ledvance.com/dim | ³ L70/B50 temperatuuril T_c kuni 85 °C | ⁴ Soovituslik jaehind ilma käibemaksuta

LEEDRIBAD SUPERIOR-2000 TW PROTECTED

IP65 dünaamilise valgusega leedribad profikasutuseks valgusvilkakusega 2000 lm/m



Juhtmestatud mõlemast otsast

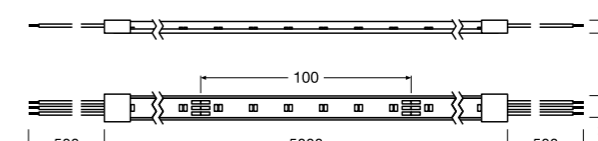

LEDVANCE
5 aastane
garantii

IP67

CRI >90

SDCM ≤4

DIM



Toote nimi	GTIN (EAN)	COLOR	K	lm METER	Im METER	W METER	Im/W	V _{DC}	
LS SUP-2000/TW/927-965/5/IP67	4058075436008	Tunable White	2700...6500	950 / 1015	9762	22.5	112.5	86.0	24

Toote nimi	METER	PITCH [mm]	°	PDF	t [m]	T _a	P x L x K [mm]	CABLE LENGTH	max. temp. [°C]	HIND (EUR)	HIND (MEETER EUR)
LS SUP-2000/TW/927-965/5/IP67	60	16.67	120	A	50000	-20...+55	5000x12.0x5.0	500	100.0		

¹ Täpseid tingimusi vt veebilehelt www.ledvance.com/guarantee | ² Reguleeritav sobiva toiteseadmega, lisainfo: www.ledvance.com/dim | ³ L70/B50 temperatuuril T_c kuni 85 °C | ⁴ Soovituslik jaehind ilma käibemaksuta

LEEDRIBADE LISATARVIKUD

Valik süsteemi komponente leedribade lisatarvikute laiest sortimendist

► Täpsemat teavet leiate osast LEEDRIBADE LISATARVIKUD

ÜHENDUSKLEMMID



LS AY SUP-CP/P3/500
4058075451322



LS AY SUP-CSD/P3
4058075451353

OTSAKORGID

PAIGALDUSKLAMBRID



LS AY SUP-12/SMB
4058075451599

PROFIILID

Sobivad profiilid (oranži värvi) koos neile vastavate katete ja paigaldustarvikutega

► Täpsemat teavet leiate osast PROFIIID

 LS AY SUP-PF01/U/ 16X10/13/1 4058075304741	 LS AY SUP-PFS01/16X10/ 13/0,015 4058075304710	 LS AY-PW01/U/ 26X8/14/1 4058075278103	 LS AY-PW02/UW/ 39X26/14/1 4058075278134	 LS AY-PW03/U/ 26X26/14/1 4058075278165	 LS AY-PF01/UW/ 22X6/10/1 4058075278196	 LS AY-PF02/U/ 16X5/10/1 4058075278226	 LS AY-PF03/UW/ 25X7/12/1 4058075278257
 LS AY-PF04/U/ 17X7/12/1 4058075278288	 LS AY-PM01/UW/ 21,5X12/10/1 4058075278318	 LS AY-PM04/UW/ 23X15,5/10/1 4058075278400	 LS AY-PM05/U/ 17,5X14,5/10/1 4058075279278	 LS AY-PM02/RV/ 18X15,5/10/1 4058075278349	 LS AY-PM03/E/ 19X19/10/1 4058075278370	 LS AY-PM06/E/ 18X18/12/1 4058075279308	

TOITSEADMED

Valik tooteid mitmekülgsest toiteeadmete sortimendist

► Täpsemat teavet leiate osast TOITSEADMED

 DR-VAL-150/220-240/24 4058075240179	 LC RF CONTROL 24V RGBW/TW 4058075435834	 LC RF TOUCH PANEL TW 4058075435940	 LC RF REMOTE TW 4058075435926
--	--	---	--------------------------------------

LEEDRIBADE LISATARVIKUD

Valik süsteemi komponente leedribade lisatarvikute laiest sortimendist

► Täpsemat teavet leiate osast LEEDRIBADE LISATARVIKUD

ÜHENDUSKLEMMID



LS AY SUP-CP/P3/500/P
4058075451414



LS AY SUP-CSD/P3/P
4058075451445



LS AY SUP-12/SE/P SIL-SEAL
4058075451568



LS AY SUP-12/SMB
4058075451599

PROFIILID

Sobivad profiilid (oranži värvi) koos neile vastavate katete ja paigaldustarvikutega

► Täpsemat teavet leiate osast PROFIIID

 LS AY SUP-PF01/U/ 16X10/13/1 4058075304741	 LS AY SUP-PFS01/16X10/ 13/0,015 4058075304710	 LS AY-PW01/U/ 26X8/14/1 4058075278103	 LS AY-PW02/UW/ 39X26/14/1 4058075278134	 LS AY-PW03/U/ 26X26/14/1 4058075278165	 LS AY-PF01/UW/ 22X6/10/1 4058075278196	 LS AY-PF02/U/ 16X5/10/1 4058075278226	 LS AY-PF03/UW/ 25X7/12/1 4058075278257
 LS AY-PF04/U/ 17X7/12/1 4058075278288	 LS AY-PM01/UW/ 21,5X12/10/1 4058075278318	 LS AY-PM04/UW/ 23X15,5/10/1 4058075278400	 LS AY-PM05/U/ 17,5X14,5/10/1 4058075279278	 LS AY-PM02/RV/ 18X15,5/10/1 4058075278349	 LS AY-PM03/E/ 19X19/10/1 4058075278370	 LS AY-PM06/E/ 18X18/12/1 4058075279308	

TOITSEADMED

Valik tooteid mitmekülgsest toiteeadmete sortimendist

► Täpsemat teavet leiate osast TOITSEADMED

 DR-PFM-250/220-240/24/P 4058075240032	 LC RF CONTROL 24V RGBW/TW 4058075435834	 LC RF TOUCH PANEL TW 4058075435940	 LC RF REMOTE TW 4058075435926
--	--	---	--------------------------------------

PROFIILIIGA MEISTRID IGAL ALAL

PERFORMANCE CLASS TOOTEVALIK ÜHE PILGUGA

PERFORMANCE CLASS

VALGE VALGUS

LEDVANCE'i Performance class leedribadega ei saa midagi viltu minna. Sest selle klassi toodetes on kõrge kvaliteet ühendatud just sellise valgustusvõimega, mida neilt oodatakse. Lai värvustemperatuuride ja valgusvoogude valik katab kõige erinevamate kasutusvaldkondade vajadusi. Mitmesuguste erinõuete rahuldamiseks on saadaval erineva IP-kaitseastmega versioonid. Ja loomulikult on kõik tooted erakordselt tõhusad ja vastupidavad. Seepärast on Performance-klass ideaalne valik enamikule ettevõtetele, olgu tegu siis väikese kontori või suure hotelliga, sise- või välisvalgustusega.



- Tööiga kuni 35 000 töötundi¹
- Värviesituse üldindeks CRI ≥ 80
- Väga hea värvühtsus – SDCM ≤ 4
- Erineva valgusvooga – 300 kuni 2000 lm/m – versioonid meeleolu-, niši- ja üldvalgustuseks
- 4 erineva värvustemperatuuriga versiooni: 2700 K, 3000 K, 4000 K ja 6500 K
- Kaitseaste IP 00/66
- IP66-mudel vastupidav soolaudule (vastavalt standardile IEC 60068-2-52) ja UV-kiirgusele (vastavalt standardile IEC 60068-2-5)
- TÜV-heakskiit
- 3-aastane garantii²

MEELEOLUVALGUSTUS

Pole midagi lihtsamat, kui luua stiilne ja tõhus välisvalgustus Performance class leedribadega! Taimekastide alaserva valgustamine veekindlate (IP66) ja sooja valget valgust andvate leedribade abil on vaid üks paljudest näidetest. Koos sobiva profiiliga on LEDVANCE'i Performance class 2700 K, 600 lm/m ja IP66-kaitseastmega leedribad ideaalsed pilkupüüdvaks aktsentvalgustuseks, millega muuta õhustik õues kutsuvalt hubaseks.

¹ L70/B50 temperatuuril T_c max: 75 °C | ² Täpsed garantiitingimused leiate veebilehelt www.ledvance.com/guarantee

NIŠIVALGUSTUS

Valgus kui ideede allikas. See suures ruumis asuv väiksem ruum on kasutusel mõttekojana, kus on üldvalgustusena kasutusel piisavalt hele kaudne neutraalvalge nišivalgustus. See on ühtaegu nii dekoratiivne kui ka inspireeriv. Kõik see on saavutatud LEDVANCE'i Performance class leedribadega, mille tehnilised näitajad on 4000 K, 1000 lm/m ja IP00. Ruumisäästlikud profiilid ja nende valgust hajutavad katted koos sobivate leedribadega loovad meeldiva tööõhkkonna.

ÜLDVALGUSTUS

Performance class leedribad näevad suurepäraselt välja ka juhul, kui neid kasutada suurte avatud planeeringuga kontorite üldvalgustusena. Need annavad tugevat, ergutavalt mõjuvat päevavalget valgust, rõhutades ühtlasi arhitektuurseid detaile seintel ja laes. Ent see ei ole veel kõik. LEDVANCE'i Performance class 6500 K, 2000 lm/m ja IP00-kaitseastmega leedribad sobivad ideaalselt töökohtade tõhusaks valgustamiseks, andes oma panuse töötajate heaolu parandamisse.

TOOTE EELISED

- Pikad ja painduvad leedribad annavad disaineritele palju loomevabadust
- Lihtne paigaldada, ühendamiseks pole tööriistu vaja
- Kleplindiga lihtne kinnitada paljudele siledatele pindadele
- Kaitstud leedribad sobivad tänu kõrgele IP-kaitseastmele (IP66) kasutamiseks niiskes keskkonnas
- Lai valik lisatarvikuid tagab maksimaalse paindlikkuse
- Lihtne ühendada tänu integreeritud kaablitele mõlemas otsas

KASUTUSVALDKONNAD

- Siseruumide üldvalgustus
- Välialade üldvalgustus kaitstud leedribadega (IP66)
- Tööstus
- Kontorid, kauplused ja konverentsiruumid
- Arhitektuursete elementide valgustus
- Dekoratiivvalgustus

LEEDRIBAD PERFORMANCE-300

Laia kasutusvaldkonna leedribad valgusvilkakusega 300 lm/m



Juhtmestatud mõlemast otsast

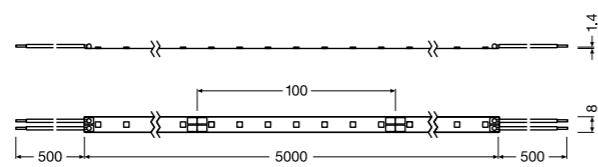

IP00
 CRI >80
 SDCM ≤4
 DIM



Toote nimi	GTIN (EAN)	COLOR	K	lm METER	Im METER	W METER	W	lm/W	V _{DC}
LS PFM-300/827/5	4058075236387	Warm white	2700	320	1600	2.7	13.5	118.5	24
LS PFM-300/830/5	4058075236424	White	3000	320	1600	2.7	13.5	118.5	24
LS PFM-300/840/5	4058075236523	Cool white	4000	350	1750	2.7	13.5	129.6	24
LS PFM-300/865/5	4058075236585	Daylight	6500	350	1750	2.7	13.5	129.6	24

Toote nimi	PITCH [mm]	∠	IP	t _{inj}	T _a	P × L × K [mm]	CABLE LENGTH	Imax [mm]	HIND [mm]	HIND METER [mm]
LS PFM-300/827/5	70	14.30	120	A+	35000	-15...+45	5000x8.0x1.4	500	100.0	
LS PFM-300/830/5	70	14.30	120	A+	35000	-15...+45	5000x8.0x1.4	500	100.0	
LS PFM-300/840/5	70	14.30	120	A+	35000	-15...+45	5000x8.0x1.4	500	100.0	
LS PFM-300/865/5	70	14.30	120	A+	35000	-15...+45	5000x8.0x1.4	500	100.0	

¹ Täpseid tingimusi vt veebilehelt www.ledvance.com/guarantee | ² Reguleeritav sobiva toiteseadmega, lisainfo: www.ledvance.com/dim | ³ L70/B50 temperatuuril Tc kuni 75 °C | ⁴ Soovituslik jaehind ilma käibemaksuta

LEEDRIBADE LISATARVIKUD

Valik süsteemi komponente leedribade lisatarvikute laiest sortimendist

► Täpsemat teavet leiate osast LEEDRIBADE LISATARVIKUD

ÜHENDUSKLEMMID



LS AY PFM-CP/P2/500/P
4058075272200



LS AY PFM-CSD/P2
4058075275393

OTSAKORGID

PAIGALDUSKLAMBRID



LS AY PFM-8/SMB
4058075275645

PROFIILID

Sobivad profiilid (oranži värvi) koos neile vastavate katete ja paigaldustarvikutega

► Täpsemat teavet leiate osast PROFIIID

LS AY SUP-PF01/U/ 16X10/13/1 4058075304741	LS AY SUP-PFS01/16X10/ 13/0,015 4058075304710	LS AY-PW01/U/ 26X8/14/1 4058075278103	LS AY-PW02/UW/ 39X26/14/1 4058075278134	LS AY-PW03/U/ 26X26/14/1 4058075278165	LS AY-PF01/UW/ 22X6/10/1 4058075278196	LS AY-PF02/U/ 16X5/10/1 4058075278226	LS AY-PF03/UW/ 25X7/12/1 4058075278257
LS AY-PF04/U/ 17X7/12/1 4058075278288	LS AY-PM01/UW/ 21,5X12/10/1 4058075278318	LS AY-PM04/UW/ 23X15,5/10/1 4058075278400	LS AY-PM05/U/ 17,5X14,5/10/1 4058075279278	LS AY-PM02/R/ 18X15,5/10/1 4058075278349	LS AY-PM03/E/ 19X19/10/1 4058075278370	LS AY-PM06/E/ 18X18/12/1 4058075279308	

TOITSEADMED

Valik tooteid mitmekülgsest toiteseadmete sortimendist

► Täpsemat teavet leiate osast TOITSEADMED



DR DALI-SUP-45/220-240/24
4058075421820



DR DIM-PFM-40/220-240/24/P
4058075379176



DR VAL-30/220-240/24
4058075240056

LEEDRIBAD PERFORMANCE-300 PROTECTED

IP66 kaitseastmega laia kasutusvaldkonna leedribad valgusvilkakusega 300 lm/m



Juhtmestatud mõlemast otsast

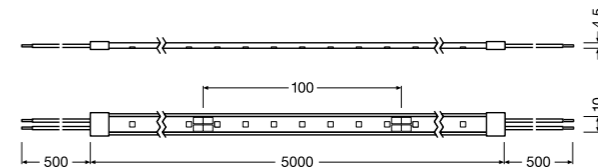

IP66
 CRI >80
 SDCM ≤4
 DIM



Toote nimi	GTIN (EAN)	COLOR	K	lm METER	Im METER	W METER	W	lm/W	V _{DC}
LS PFM-300/827/5/IP66	4058075236622	Warm white	2700	300	1500	2.7	13.5	111.1	24
LS PFM-300/830/5/IP66	4058075236660	White	3000	300	1500	2.7	13.5	111.1	24
LS PFM-300/840/5/IP66	4058075236806	Cool white	4000	330	1650	2.7	13.5	122.2	24
LS PFM-300/865/5/IP66	4058075236707	Daylight	6500	330	1650	2.7	13.5	122.2	24

Toote nimi	PITCH [mm]	∠	IP	t _{inj}	T _a	P × L × K [mm]	CABLE LENGTH	Imax [mm]	HIND [mm]	HIND METER [mm]
LS PFM-300/827/5/IP66	70	14.30	105	A+	35000	-15...+45	5000x10.0x4.5	500	100.0	
LS PFM-300/830/5/IP66	70	14.30	105	A+	35000	-15...+45	5000x10.0x4.5	500	100.0	
LS PFM-300/840/5/IP66	70	14.30	105	A+	35000	-15...+45	5000x10.0x4.5	500	100.0	
LS PFM-300/865/5/IP66	70	14.30	105	A+	35000	-15...+45	5000x10.0x4.5	500	100.0	

¹ Täpseid tingimusi vt veebilehelt www.ledvance.com/guarantee | ² Reguleeritav sobiva toiteseadmega, lisainfo: www.ledvance.com/dim | ³ L70/B50 temperatuuril Tc kuni 75 °C | ⁴ Soovituslik jaehind ilma käibemaksuta

LEEDRIBADE LISATARVIKUD

Valik süsteemi komponente leedribade lisatarvikute laiest sortimendist

► Täpsemat teavet leiate osast LEEDRIBADE LISATARVIKUD

ÜHENDUSKLEMMID



LS AY PFM-CP/P2/500/P
4058075272958



LS AY PFM-CSD/P2/P
4058075275485

OTSAKORGID

PAIGALDUSKLAMBRID



LS AY PFM-10/SE/P SIL-SEAL
4058075275744



LS AY PFM-10/SMB
4058075275676

PROFIILID

Sobivad profiilid (oranži värvi) koos neile vastavate katete ja paigaldustarvikutega

► Täpsemat teavet leiate osast PROFIIID

LS AY SUP-PF01/U/ 16X10/13/1 4058075304741	LS AY SUP-PFS01/16X10/ 13/0,015 4058075304710	LS AY-PW01/U/ 26X8/14/1 4058075278103	LS AY-PW02/UW/ 39X26/14/1 4058075278134	LS AY-PW03/U/ 26X26/14/1 4058075278165	LS AY-PF01/UW/ 22X6/10/1 4058075278196	LS AY-PF02/U/ 16X5/10/1 4058075278226	LS AY-PF03/UW/ 25X7/12/1 4058075278257
LS AY-PF04/U/ 17X7/12/1 4058075278288	LS AY-PM01/UW/ 21,5X12/10/1 4058075278318	LS AY-PM04/UW/ 23X15,5/10/1 4058075278400	LS AY-PM05/U/ 17,5X14,5/10/1 4058075279278	LS AY-PM02/R/ 18X15,5/10/1 4058075278349	LS AY-PM03/E/ 19X19/10/1 4058075278370	LS AY-PM06/E/ 18X18/12/1 4058075279308	

TOITSEADMED

Valik tooteid mitmekülgsest toiteseadmete sortimendist

► Täpsemat teavet leiate osast TOITSEADMED



DR DIM-PFM-40/220-240/24/P
4058075379176



DR PFM-30/220-240/24/P
4058075239890



DR VAL-30/220-240/24
4058075240056

LEEDRIBAD PERFORMANCE-600

Laia kasutusvaldkonna leedribad valgusvilkusega 600 lm/m



Juhtmestatud mõlemast otsast

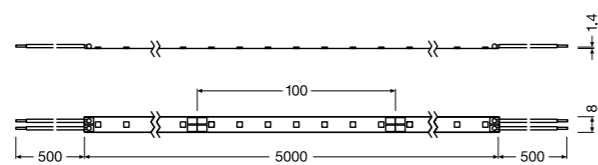

IP00
 CRI >80
 SDCM ≤4
 DIM
 LEDVANCE 3 aastane garantii



Toote nimi	GTIN (EAN)	COLOR	K	lm METER	lm	W METER	W	lm/W	V _{DC}
LS PFM-600/827/5	4058075236400	Warm white	2700	690	3450	5.4	27.0	127.8	24
LS PFM-600/830/5	4058075236448	White	3000	700	3500	5.4	27.0	129.6	24
LS PFM-600/840/5	4058075236486	Cool white	4000	750	3750	5.4	27.0	138.9	24
LS PFM-600/865/5	4058075236547	Daylight	6500	750	3750	5.4	27.0	138.9	24

Toote nimi	PITCH [mm]	∠	IP	t _{inj}	T _a	P × L × K [mm]	CABLE LENGTH	Imax [mm]	HIND [mm]	HIND METER [mm]
LS PFM-600/827/5	70	14.30	120	A+	35000	-15...+45	5000x8.0x1.4	500	100.0	
LS PFM-600/830/5	70	14.30	120	A+	35000	-15...+45	5000x8.0x1.4	500	100.0	
LS PFM-600/840/5	70	14.30	120	A++	35000	-15...+45	5000x8.0x1.4	500	100.0	
LS PFM-600/865/5	70	14.30	120	A++	35000	-15...+45	5000x8.0x1.4	500	100.0	

¹ Täpseid tingimusi vt veebilehelt www.ledvance.com/guarantee | ² Reguleeritav sobiva toiteseadmega, lisainfo: www.ledvance.com/dim | ³ L70/B50 temperatuuril Tc kuni 75 °C | ⁴ Soovituslik jaehind ilma käibemaksuta

LEEDRIBADE LISATARVIKUD

Valik süsteemi komponente leedribade lisatarvikute laia sortimendist

► Täpsemat teavet leiate osast LEEDRIBADE LISATARVIKUD

ÜHENDUSKLEMMID



LS AY PFM-CP/P2/500/P
4058075272200



LS AY PFM-CSD/P2
4058075275393

OTSAKORGID

PAIGALDUSKLAMBRID



LS AY PFM-8/SMB
4058075275645

PROFIILID

Sobivad profiilid (oranži värvi) koos neile vastavate katete ja paigaldustarvikutega

► Täpsemat teavet leiate osast PROFIIID

LS AY SUP-PF01/U/ 16X10/13/1 4058075304741	LS AY SUP-PFS01/16X10/ 13/0,015 4058075304710	LS AY-PW01/U/ 26X8/14/1 4058075278103	LS AY-PW02/UW/ 39X26/14/1 4058075278134	LS AY-PW03/U/ 26X26/14/1 4058075278165	LS AY-PF01/UW/ 22X6/10/1 4058075278196	LS AY-PF02/U/ 16X5/10/1 4058075278226	LS AY-PF03/UW/ 25X7/12/1 4058075278257
LS AY-PF04/U/ 17X7/12/1 4058075278288	LS AY-PM01/UW/ 21,5X12/10/1 4058075278318	LS AY-PM04/UW/ 23X15,5/10/1 4058075278400	LS AY-PM05/U/ 17,5X14,5/10/1 4058075279278	LS AY-PM02/R/ 18X15,5/10/1 4058075278349	LS AY-PM03/E/ 19X19/10/1 4058075278370	LS AY-PM06/E/ 18X18/12/1 4058075279308	

TOITSEADMED

Valik tooteid mitmekülgsest toiteseadmete sortimendist

► Täpsemat teavet leiate osast TOITSEADMED



DR DALI-SUP-80/220-240/24
4058075421844

DR DIM-PFM-60/220-240/24/P
4058075379190

DR-VAL-60/220-240/24
4058075240094

LEEDRIBAD PERFORMANCE-600 PROTECTED

IP66 kaitseastmega laia kasutusvaldkonna leedribad valgusvilkusega 600 lm/m



Juhtmestatud mõlemast otsast

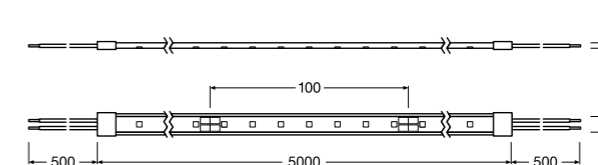

IP66
 CRI >80
 SDCM ≤4
 DIM
 LEDVANCE 3 aastane garantii



Toote nimi	GTIN (EAN)	COLOR	K	lm METER	lm	W METER	W	lm/W	V _{DC}
LS PFM-600/827/5/IP66	4058075236943	Warm white	2700	650	3250	5.4	27.0	120.4	24
LS PFM-600/830/5/IP66	4058075236967	White	3000	660	3300	5.4	27.0	122.2	24
LS PFM-600/840/5/IP66	4058075236981	Cool white	4000	710	3550	5.4	27.0	131.5	24
LS PFM-600/865/5/IP66	4058075237001	Daylight	6500	710	3550	5.4	27.0	131.5	24

Toote nimi	PITCH [mm]	∠	IP	t _{inj}	T _a	P × L × K [mm]	CABLE LENGTH	Imax [mm]	HIND [mm]	HIND METER [mm]
LS PFM-600/827/5/IP66	70	14.30	105	A+	35000	-15...+45	5000x10.0x4.5	500	100.0	
LS PFM-600/830/5/IP66	70	14.30	105	A+	35000	-15...+45	5000x10.0x4.5	500	100.0	
LS PFM-600/840/5/IP66	70	14.30	105	A++	35000	-15...+45	5000x10.0x4.5	500	100.0	
LS PFM-600/865/5/IP66	70	14.30	105	A++	35000	-15...+45	5000x10.0x4.5	500	100.0	

¹ Täpseid tingimusi vt veebilehelt www.ledvance.com/guarantee | ² Reguleeritav sobiva toiteseadmega, lisainfo: www.ledvance.com/dim | ³ L70/B50 temperatuuril Tc kuni 75 °C | ⁴ Soovituslik jaehind ilma käibemaksuta

LEEDRIBADE LISATARVIKUD

Valik süsteemi komponente leedribade lisatarvikute laia sortimendist

► Täpsemat teavet leiate osast LEEDRIBADE LISATARVIKUD

ÜHENDUSKLEMMID



LS AY PFM-CP/P2/500/P
4058075272958



LS AY PFM-CSD/P2/P
4058075275485



LS AY PFM-10/SE/P SIL-SEAL
4058075275744

OTSAKORGID

PAIGALDUSKLAMBRID



LS AY PFM-10/SMB
4058075275676

PROFIILID

Sobivad profiilid (oranži värvi) koos neile vastavate katete ja paigaldustarvikutega

► Täpsemat teavet leiate osast PROFIIID

LS AY SUP-PF01/U/ 16X10/13/1 4058075304741	LS AY SUP-PFS01/16X10/ 13/0,015 4058075304710	LS AY-PW01/U/ 26X8/14/1 4058075278103	LS AY-PW02/UW/ 39X26/14/1 4058075278134	LS AY-PW03/U/ 26X26/14/1 4058075278165	LS AY-PF01/UW/ 22X6/10/1 4058075278196	LS AY-PF02/U/ 16X5/10/1 4058075278226	LS AY-PF03/UW/ 25X7/12/1 4058075278257
LS AY-PF04/U/ 17X7/12/1 4058075278288	LS AY-PM01/UW/ 21,5X12/10/1 4058075278318	LS AY-PM04/UW/ 23X15,5/10/1 4058075278400	LS AY-PM05/U/ 17,5X14,5/10/1 4058075279278	LS AY-PM02/R/ 18X15,5/10/1 4058075278349	LS AY-PM03/E/ 19X19/10/1 4058075278370	LS AY-PM06/E/ 18X18/12/1 4058075279308	

TOITSEADMED

Valik tooteid mitmekülgsest toiteseadmete sortimendist

► Täpsemat teavet leiate osast TOITSEADMED



DR DIM-PFM-60/220-240/24/P
4058075379190

DR-PFM-60/220-240/24/P
4058075239913

DR-VAL-60/220-240/24
4058075240094

LEEDRIBAD PERFORMANCE-1000

Laia kasutusvaldkonna leedribad valgusvilkakusega 1000 lm/m



Juhtmestatud mõlemast otsast

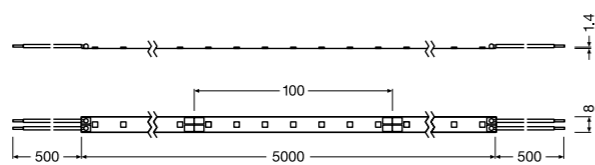

IP00
 CRI >80
 SDCM ≤4
 DIM
 3 aastane garantii



Toote nimi	GTIN (EAN)	COLOR	K	lm METER	lm	W METER	W	lm/W	V _{DC}
LS PFM-1000/827/5	4058075235960	Warm white	2700	970	4850	8.1	40.5	119.8	24
LS PFM-1000/830/5	4058075235984	White	3000	990	4950	8.1	40.5	122.2	24
LS PFM-1000/840/5	4058075236004	Cool white	4000	1000	5000	8.1	40.5	123.5	24
LS PFM-1000/865/5	4058075236028	Daylight	6500	1000	5000	8.1	40.5	123.5	24

Toote nimi	PITCH [mm]	∠	IP	t _{inj}	T _a	P × L × K [mm]	CABLE LENGTH	Imax [mm]	HIND [mm]	HIND METER [mm]
LS PFM-1000/827/5	70	14.30	120	A+	35000	-15...+45	5000x8.0x1.4	500	100.0	
LS PFM-1000/830/5	70	14.30	120	A+	35000	-15...+45	5000x8.0x1.4	500	100.0	
LS PFM-1000/840/5	70	14.30	120	A+	35000	-15...+45	5000x8.0x1.4	500	100.0	
LS PFM-1000/865/5	70	14.30	120	A+	35000	-15...+45	5000x8.0x1.4	500	100.0	

¹ Täpseid tingimusi vt veebilehelt www.ledvance.com/guarantee | ² Reguleeritav sobiva toiteseadmega, lisainfo: www.ledvance.com/dim | ³ L70/B50 temperatuuril Tc kuni 75 °C | ⁴ Soovituslik jaehind ilma käibemaksuta

LEEDRIBADE LISATARVIKUD

Valik süsteemi komponente leedribade lisatarvikute laia sortimendist

► Täpsemat teavet leiate osast LEEDRIBADE LISATARVIKUD

ÜHENDUSKLEMMID



LS AY PFM-CP/P2/500
4058075272200



LS AY PFM-CSD/P2
4058075275393

OTSAKORGID

PAIGALDUSKLAMBRID



LS AY PFM-8/SMB
4058075275645

PROFIILID

Sobivad profiilid (oranži värvi) koos neile vastavate katete ja paigaldustarvikutega

► Täpsemat teavet leiate osast PROFIIID

LS AY SUP-PF01/U/ 16X10/13/1 4058075304741	LS AY SUP-PFS01/16X10/ 13/0,015 4058075304710	LS AY-PW01/U/ 26X8/14/1 4058075278103	LS AY-PW02/UW/ 39X26/14/1 4058075278134	LS AY-PW03/U/ 26X26/14/1 4058075278165	LS AY-PF01/UW/ 22X6/10/1 4058075278196	LS AY-PF02/U/ 16X5/10/1 4058075278226	LS AY-PF03/UW/ 25X7/12/1 4058075278257
LS AY-PF04/U/ 17X7/12/1 4058075278288	LS AY-PM01/UW/ 21,5X12/10/1 4058075278318	LS AY-PM04/UW/ 23X15,5/10/1 4058075278400	LS AY-PM05/U/ 17,5X14,5/10/1 4058075279278	LS AY-PM02/R/ 18X15,5/10/1 4058075278349	LS AY-PM03/E/ 19X19/10/1 4058075278370	LS AY-PM06/E/ 18X18/12/1 4058075279308	

TOITSEADMED

Valik tooteid mitmekülgsest toiteseadmete sortimendist

► Täpsemat teavet leiate osast TOITSEADMED



DR DALI-SUP-80/220-240/24
4058075421844

DR DIM-PFM-60/220-240/24/P
4058075379190

DR-VAL-60/220-240/24
4058075240094

LEEDRIBAD PERFORMANCE-1000 PROTECTED

IP66 kaitseastmega laia kasutusvaldkonna leedribad valgusvilkakusega 1000 lm/m



Juhtmestatud mõlemast otsast

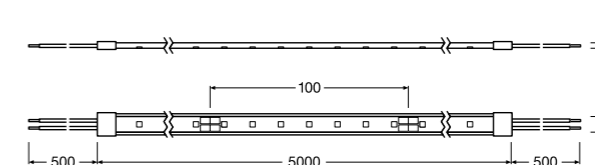

IP66
 CRI >80
 SDCM ≤4
 DIM
 3 aastane garantii



Toote nimi	GTIN (EAN)	COLOR	K	lm METER	lm	W METER	W	lm/W	V _{DC}
LS PFM-1000/827/5/IP66	4058075236042	Warm white	2700	920	4600	8.1	40.5	113.6	24
LS PFM-1000/830/5/IP66	4058075236066	White	3000	940	4700	8.1	40.5	116.0	24
LS PFM-1000/840/5/IP66	4058075236080	Cool white	4000	950	4750	8.1	40.5	117.3	24
LS PFM-1000/865/5/IP66	4058075236103	Daylight	6500	950	4750	8.1	40.5	117.3	24

Toote nimi	PITCH [mm]	∠	IP	t _{inj}	T _a	P × L × K [mm]	CABLE LENGTH	Imax [mm]	HIND [mm]	HIND METER [mm]
LS PFM-1000/827/5/IP66	70	14.30	105	A+	35000	-15...+45	5000x10.0x4.5	500	100.0	
LS PFM-1000/830/5/IP66	70	14.30	105	A+	35000	-15...+45	5000x10.0x4.5	500	100.0	
LS PFM-1000/840/5/IP66	70	14.30	105	A+	35000	-15...+45	5000x10.0x4.5	500	100.0	
LS PFM-1000/865/5/IP66	70	14.30	105	A+	35000	-15...+45	5000x10.0x4.5	500	100.0	

¹ Täpseid tingimusi vt veebilehelt www.ledvance.com/guarantee | ² Reguleeritav sobiva toiteseadmega, lisainfo: www.ledvance.com/dim | ³ L70/B50 temperatuuril Tc kuni 75 °C | ⁴ Soovituslik jaehind ilma käibemaksuta

LEEDRIBADE LISATARVIKUD

Valik süsteemi komponente leedribade lisatarvikute laia sortimendist

► Täpsemat teavet leiate osast LEEDRIBADE LISATARVIKUD

ÜHENDUSKLEMMID



LS AY PFM-CP/P2/500/P
4058075272958



LS AY PFM-CSD/P2/P
4058075275485

OTSAKORGID

PAIGALDUSKLAMBRID



LS AY PFM-10/SE/P SIL-SEAL
4058075275744



LS AY PFM-10/SMB
4058075275676

PROFIILID

Sobivad profiilid (oranži värvi) koos neile vastavate katete ja paigaldustarvikutega

► Täpsemat teavet leiate osast PROFIIID

LS AY SUP-PF01/U/ 16X10/13/1 4058075304741	LS AY SUP-PFS01/16X10/ 13/0,015 4058075304710	LS AY-PW01/U/ 26X8/14/1 4058075278103	LS AY-PW02/UW/ 39X26/14/1 4058075278134	LS AY-PW03/U/ 26X26/14/1 4058075278165	LS AY-PF01/UW/ 22X6/10/1 4058075278196	LS AY-PF02/U/ 16X5/10/1 4058075278226	LS AY-PF03/UW/ 25X7/12/1 4058075278257
LS AY-PF04/U/ 17X7/12/1 4058075278288	LS AY-PM01/UW/ 21,5X12/10/1 4058075278318	LS AY-PM04/UW/ 23X15,5/10/1 4058075278400	LS AY-PM05/U/ 17,5X14,5/10/1 4058075279278	LS AY-PM02/R/ 18X15,5/10/1 4058075278349	LS AY-PM03/E/ 19X19/10/1 4058075278370	LS AY-PM06/E/ 18X18/12/1 4058075279308	

TOITSEADMED

Valik tooteid mitmekülgsest toiteseadmete sortimendist

► Täpsemat teavet leiate osast TOITSEADMED



DR DIM-PFM-60/220-240/24/P
4058075379190

DR-PFM-60/220-240/24/P
4058075239913

DR-VAL-60/220-240/24
4058075240094

LEEDRIBAD PERFORMANCE-1500

Laia kasutusvaldkonna leedribad valgusvilkusega 1500 lm/m



Juhtmestatud mõlemast otsast

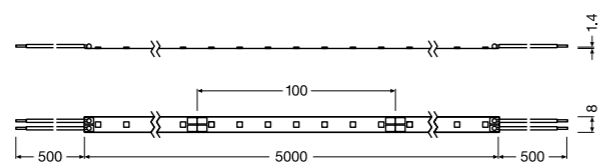

LEDVANCE
3 aastane
garantii

IP00

CRI >80

SDCM ≤4

DIM



Toote nimi	GTIN (EAN)	COLOR	K	lm METER	lm	W METER	W	lm/W	V _{DC}
LS PFM-1500/827/5	4058075236141	Warm white	2700	1350	6750	11.6	58.0	116.4	24
LS PFM-1500/830/5	4058075236226	White	3000	1400	7000	11.6	58.0	120.7	24
LS PFM-1500/840/5	4058075236240	Cool white	4000	1500	7500	11.6	58.0	129.3	24
LS PFM-1500/865/5	4058075236264	Daylight	6500	1500	7500	11.6	58.0	129.3	24

Toote nimi	PITCH [mm]	∠	IP	t _{inj}	T _a	P x L x K [mm]	CABLE LENGTH	↓ max. temp. [°C]	HIND [EUR]	HIND METER [EUR]
LS PFM-1500/827/5	70	14.30	120	A+	35000	-15...+45	5000x8.0x1.4	500	100.0	
LS PFM-1500/830/5	70	14.30	120	A+	35000	-15...+45	5000x8.0x1.4	500	100.0	
LS PFM-1500/840/5	70	14.30	120	A+	35000	-15...+45	5000x8.0x1.4	500	100.0	
LS PFM-1500/865/5	70	14.30	120	A+	35000	-15...+45	5000x8.0x1.4	500	100.0	

¹ Täpseid tingimusi vt veebilehelt www.ledvance.com/guarantee | ² Reguleeritav sobiva toiteseadmega, lisainfo: www.ledvance.com/dim | ³ L70/B50 temperatuuril Tc kuni 75 °C | ⁴ Soovituslik jaehind ilma käibemaksuta

LEEDRIBADE LISATARVIKUD

Valik süsteemi komponente leedribade lisatarvikute laiest sortimendist

► Täpsemat teavet leiate osast LEEDRIBADE LISATARVIKUD

ÜHENDUSKLEMMID



LS AY PFM-CP/P2/500
4058075272200



LS AY PFM-CSD/P2
4058075275393

OTSAKORGID

PAIGALDUSKLAMBRID



LS AY PFM-8/SMB
4058075275645

PROFIILID

Sobivad profiilid (oranži värvi) koos neile vastavate katete ja paigaldustarvikutega

► Täpsemat teavet leiate osast PROFIIID

 LS AY SUP-PF01/U/ 16X10/13/1 4058075304741	 LS AY SUP-PFS01/16X10/ 13/0,015 4058075304710	 LS AY-PW01/U/ 26X8/14/1 4058075278103	 LS AY-PW02/UW/ 39X26/14/1 4058075278134	 LS AY-PW03/U/ 26X26/14/1 4058075278165	 LS AY-PF01/UW/ 22X6/10/1 4058075278196	 LS AY-PF02/U/ 16X5/10/1 4058075278226	 LS AY-PF03/UW/ 25X7/12/1 4058075278257
 LS AY-PF04/U/ 17X7/12/1 4058075278288	 LS AY-PM01/UW/ 21,5X12/10/1 4058075278318	 LS AY-PM04/UW/ 23X15,5/10/1 4058075278400	 LS AY-PM05/U/ 17,5X14,5/10/1 4058075279278	 LS AY-PM02/R/ 18X15,5/10/1 4058075278349	 LS AY-PM03/E/ 19X19/10/1 4058075278370	 LS AY-PM06/E/ 18X18/12/1 4058075279308	

TOITSEADMED

Valik tooteid mitmekülgsest toiteseadmete sortimendist

► Täpsemat teavet leiate osast TOITSEADMED



DR DALI-SUP-150/220-240/24
4058075421868

DR DIM-PFM-100/220-240/24/P
4058075240070

DR-VAL-120/220-240/24
4058075240131

LEEDRIBAD PERFORMANCE-1500 PROTECTED

IP66 kaitseastmega laia kasutusvaldkonna leedribad valgusvilkusega 1500 lm/m



Juhtmestatud mõlemast otsast

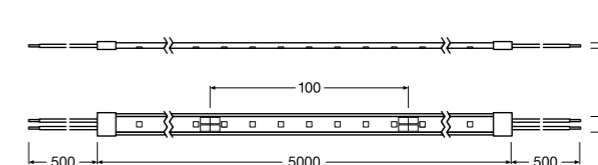

LEDVANCE
3 aastane
garantii

IP66

CRI >80

SDCM ≤4

DIM



Toote nimi	GTIN (EAN)	COLOR	K	lm METER	lm	W METER	W	lm/W	V _{DC}
LS PFM-1500/827/5/IP66	4058075236301	Warm white	2700	1280	6400	11.6	58.0	110.3	24
LS PFM-1500/830/5/IP66	4058075236325	White	3000	1300	6500	11.6	58.0	112.1	24
LS PFM-1500/840/5/IP66	4058075236349	Cool white	4000	1400	7000	11.6	58.0	120.7	24
LS PFM-1500/865/5/IP66	4058075236363	Daylight	6500	1400	7000	11.6	58.0	120.7	24

Toote nimi	PITCH [mm]	∠	IP	t _{inj}	T _a	P x L x K [mm]	CABLE LENGTH	↓ max. temp. [°C]	HIND [EUR]	HIND METER [EUR]
LS PFM-1500/827/5/IP66	70	14.30	105	A+	35000	-15...+45	5000x10.0x4.5	500	100.0	
LS PFM-1500/830/5/IP66	70	14.30	105	A+	35000	-15...+45	5000x10.0x4.5	500	100.0	
LS PFM-1500/840/5/IP66	70	14.30	105	A+	35000	-15...+45	5000x10.0x4.5	500	100.0	
LS PFM-1500/865/5/IP66	70	14.30	105	A+	35000	-15...+45	5000x10.0x4.5	500	100.0	

¹ Täpseid tingimusi vt veebilehelt www.ledvance.com/guarantee | ² Reguleeritav sobiva toiteseadmega, lisainfo: www.ledvance.com/dim | ³ L70/B50 temperatuuril Tc kuni 75 °C | ⁴ Soovituslik jaehind ilma käibemaksuta

LEEDRIBADE LISATARVIKUD

Valik süsteemi komponente leedribade lisatarvikute laiest sortimendist

► Täpsemat teavet leiate osast LEEDRIBADE LISATARVIKUD

ÜHENDUSKLEMMID



LS AY PFM-CP/P2/500/P
4058075272958



LS AY PFM-CSD/P2/P
4058075275485



LS AY PFM-10/SE/P SIL-SEAL
4058075275744



LS AY PFM-10/SMB
4058075275676

PROFIILID

Sobivad profiilid (oranži värvi) koos neile vastavate katete ja paigaldustarvikutega

► Täpsemat teavet leiate osast PROFIIID

 LS AY SUP-PF01/U/ 16X10/13/1 4058075304741	 LS AY SUP-PFS01/16X10/ 13/0,015 4058075304710	 LS AY-PW01/U/ 26X8/14/1 4058075278103	 LS AY-PW02/UW/ 39X26/14/1 4058075278134	 LS AY-PW03/U/ 26X26/14/1 4058075278165	 LS AY-PF01/UW/ 22X6/10/1 4058075278196	 LS AY-PF02/U/ 16X5/10/1 4058075278226	 LS AY-PF03/UW/ 25X7/12/1 4058075278257
 LS AY-PF04/U/ 17X7/12/1 4058075278288	 LS AY-PM01/UW/ 21,5X12/10/1 4058075278318	 LS AY-PM04/UW/ 23X15,5/10/1 4058075278400	 LS AY-PM05/U/ 17,5X14,5/10/1 4058075279278	 LS AY-PM02/R/ 18X15,5/10/1 4058075278349	 LS AY-PM03/E/ 19X19/10/1 4058075278370	 LS AY-PM06/E/ 18X18/12/1 4058075279308	

TOITSEADMED

Valik tooteid mitmekülgsest toiteseadmete sortimendist

► Täpsemat teavet leiate osast TOITSEADMED



DR DIM-PFM-100/220-240/24/P
4058075240070

DR-PFM-100/220-240/24/P
4058075239937

DR-VAL-120/220-240/24
4058075240131

LEEDRIBAD PERFORMANCE-2000

Laia kasutusvaldkonna leedribad valgusvilkusega 2000 lm/m



Juhtmestatud mõlemast otsast

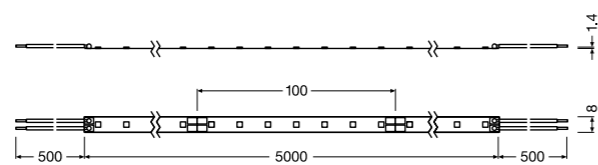

IP00
 CRI >80
 SDCM ≤4
 DIM
 3 aastane garantii



Toote nimi	GTIN (EAN)	COLOR	K	lm METER	lm	W METER	W	lm/W	V _{DC}
LS PFM-2000/827/5	4058075236127	Warm white	2700	1800	9000	14.4	72.0	125.0	24
LS PFM-2000/830/5	4058075236165	White	3000	1850	9250	14.4	72.0	128.5	24
LS PFM-2000/840/5	4058075236189	Cool white	4000	2000	10000	14.4	72.0	138.9	24
LS PFM-2000/865/5	4058075236202	Daylight	6500	2000	10000	14.4	72.0	138.9	24

Toote nimi	PITCH [mm]	∠	IP	t _{inj}	T _a	P x L x K [mm]	CABLE LENGTH	↓ max. temp. [°C]	HIND [EUR]	HIND METER [EUR]
LS PFM-2000/827/5	70	14.30	120	A+	35000	-15...+45	5000x8.0x1.4	500	100.0	
LS PFM-2000/830/5	70	14.30	120	A+	35000	-15...+45	5000x8.0x1.4	500	100.0	
LS PFM-2000/840/5	70	14.30	120	A+	35000	-15...+45	5000x8.0x1.4	500	100.0	
LS PFM-2000/865/5	70	14.30	120	A+	35000	-15...+45	5000x8.0x1.4	500	100.0	

¹ Täpseid tingimusi vt veebilehelt www.ledvance.com/guarantee | ² Reguleeritav sobiva toiteseadmega, lisainfo: www.ledvance.com/dim | ³ L70/B50 temperatuuril Tc kuni 75 °C | ⁴ Soovituslik jaehind ilma käibemaksuta

LEEDRIBADE LISATARVIKUD

Valik süsteemi komponente leedribade lisatarvikute laia sortimendist

► Täpsemat teavet leiate osast LEEDRIBADE LISATARVIKUD

ÜHENDUSKLEMMID



LS AY PFM-CP/P2/500
4058075272200



LS AY PFM-CSD/P2
4058075275393

OTSAKORGID

PAIGALDUSKLAMBRID



LS AY PFM-8/SMB
4058075275645

PROFIILID

Sobivad profiilid (oranži värvi) koos neile vastavate katete ja paigaldustarvikutega

► Täpsemat teavet leiate osast PROFIIID

LS AY SUP-PF01/U/ 16X10/13/1 4058075304741	LS AY SUP-PFS01/16X10/ 13/0,015 4058075304710	LS AY-PW01/U/ 26X8/14/1 4058075278103	LS AY-PW02/UW/ 39X26/14/1 4058075278134	LS AY-PW03/U/ 26X26/14/1 4058075278165	LS AY-PF01/UW/ 22X6/10/1 4058075278196	LS AY-PF02/U/ 16X5/10/1 4058075278226	LS AY-PF03/UW/ 25X7/12/1 4058075278257
LS AY-PF04/U/ 17X7/12/1 4058075278288	LS AY-PM01/UW/ 21,5X12/10/1 4058075278318	LS AY-PM04/UW/ 23X15,5/10/1 4058075278400	LS AY-PM05/U/ 17,5X14,5/10/1 4058075279278	LS AY-PM02/R/ 18X15,5/10/1 4058075278349	LS AY-PM03/E/ 19X19/10/1 4058075278370	LS AY-PM06/E/ 18X18/12/1 4058075279308	

TOITSEADMED

Valik tooteid mitmekülgsest toiteseadmete sortimendist

► Täpsemat teavet leiate osast TOITSEADMED



DR DALI-SUP-150/220-240/24
4058075421868

DR DIM-PFM-150/220-240/24/P
4058075240117

DR VAL-150/220-240/24
4058075240179

LEEDRIBAD PERFORMANCE-2000 PROTECTED

IP66 kaitseastmega laia kasutusvaldkonna leedribad valgusvilkusega 2000 lm/m



Juhtmestatud mõlemast otsast

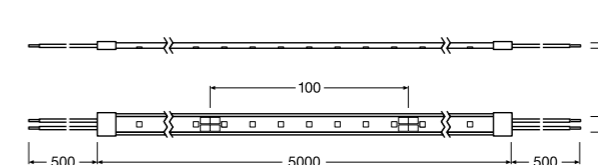

IP66
 CRI >80
 SDCM ≤4
 DIM
 3 aastane garantii



Toote nimi	GTIN (EAN)	COLOR	K	lm METER	lm	W METER	W	lm/W	V _{DC}
LS PFM-2000/827/5/IP66	4058075236462	Warm white	2700	1700	8500	14.4	72.0	118.1	24
LS PFM-2000/830/5/IP66	4058075236509	White	3000	1750	8750	14.4	72.0	121.5	24
LS PFM-2000/840/5/IP66	4058075236561	Cool white	4000	1900	9500	14.4	72.0	131.9	24
LS PFM-2000/865/5/IP66	4058075236608	Daylight	6500	1900	9500	14.4	72.0	131.9	24

Toote nimi	PITCH [mm]	∠	IP	t _{inj}	T _a	P x L x K [mm]	CABLE LENGTH	↓ max. temp. [°C]	HIND [EUR]	HIND METER [EUR]
LS PFM-2000/827/5/IP66	70	14.30	105	A+	35000	-15...+45	5000x10.0x4.5	500	100.0	
LS PFM-2000/830/5/IP66	70	14.30	105	A+	35000	-15...+45	5000x10.0x4.5	500	100.0	
LS PFM-2000/840/5/IP66	70	14.30	105	A+	35000	-15...+45	5000x10.0x4.5	500	100.0	
LS PFM-2000/865/5/IP66	70	14.30	105	A+	35000	-15...+45	5000x10.0x4.5	500	100.0	

¹ Täpseid tingimusi vt veebilehelt www.ledvance.com/guarantee | ² Reguleeritav sobiva toiteseadmega, lisainfo: www.ledvance.com/dim | ³ L70/B50 temperatuuril Tc kuni 75 °C | ⁴ Soovituslik jaehind ilma käibemaksuta

LEEDRIBADE LISATARVIKUD

Valik süsteemi komponente leedribade lisatarvikute laia sortimendist

► Täpsemat teavet leiate osast LEEDRIBADE LISATARVIKUD

ÜHENDUSKLEMMID



LS AY PFM-CP/P2/500/P
4058075272958



LS AY PFM-CSD/P2/P
4058075275485

OTSAKORGID

PAIGALDUSKLAMBRID



LS AY PFM-10/SE/P SIL-SEAL
4058075275744



LS AY PFM-10/SMB
4058075275676

PROFIILID

Sobivad profiilid (oranži värvi) koos neile vastavate katete ja paigaldustarvikutega

► Täpsemat teavet leiate osast PROFIIID

LS AY SUP-PF01/U/ 16X10/13/1 4058075304741	LS AY SUP-PFS01/16X10/ 13/0,015 4058075304710	LS AY-PW01/U/ 26X8/14/1 4058075278103	LS AY-PW02/UW/ 39X26/14/1 4058075278134	LS AY-PW03/U/ 26X26/14/1 4058075278165	LS AY-PF01/UW/ 22X6/10/1 4058075278196	LS AY-PF02/U/ 16X5/10/1 4058075278226	LS AY-PF03/UW/ 25X7/12/1 4058075278257
LS AY-PF04/U/ 17X7/12/1 4058075278288	LS AY-PM01/UW/ 21,5X12/10/1 4058075278318	LS AY-PM04/UW/ 23X15,5/10/1 4058075278400	LS AY-PM05/U/ 17,5X14,5/10/1 4058075279278	LS AY-PM02/R/ 18X15,5/10/1 4058075278349	LS AY-PM03/E/ 19X19/10/1 4058075278370	LS AY-PM06/E/ 18X18/12/1 4058075279308	

TOITSEADMED

Valik tooteid mitmekülgsest toiteseadmete sortimendist

► Täpsemat teavet leiate osast TOITSEADMED



DR DIM-PFM-150/220-240/24/P
4058075240117

DR PFM-150/220-240/24/P
4058075239975

DR VAL-150/220-240/24
4058075240179

VALGE JA VÄRVILISE SEGU PERFORMANCE CLASS MITMEVÄRVILISE VALGUSEGA LEEDRIBAD

PERFORMANCE CLASS

RGBW

LEDVANCE'i mitmevärvilise valgusega RGBW-leedribad on täiuslik lahendus juhul, kui lisaks eri värvi valgusele on vaja ka valget värvi valgust. Kui paigaldate valgustuseks kasvõi ainult ühe RGBW-leedriba, saate mugavalt valida, kas soovite värvilist või loomulikku valget värvi valgust – täpselt nii, nagu Teil vaja on. RGBW-leedribad on saadaval nelja eri tooni valge valgusega (2700, 3000, 4000 ja 6500 K) ning olemas on ka välisvalgustuseks sobivad IP66-versioonid.

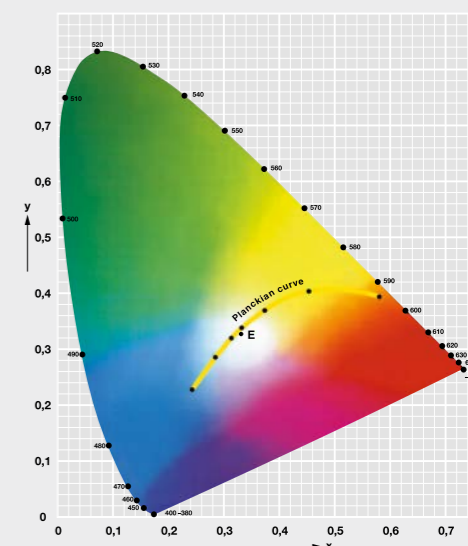
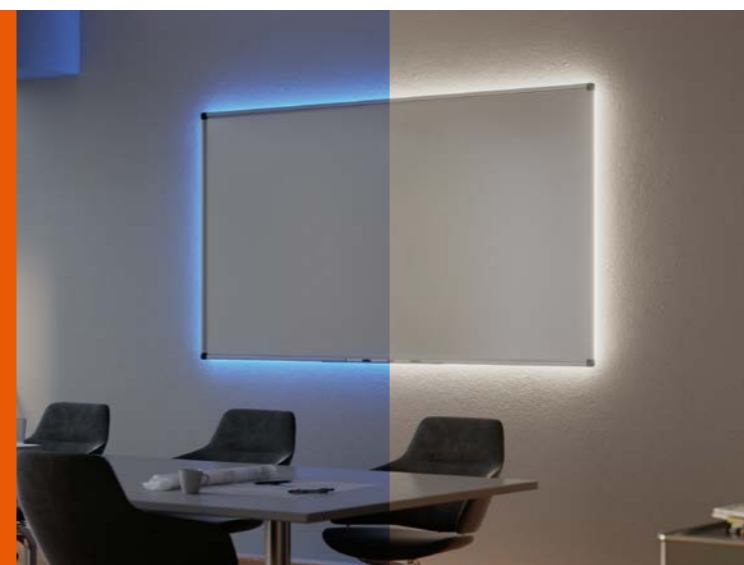

- Tööiga kuni 40 000 töötundi¹
- Värviesituse üldindeks CRI ≥ 80
- Väga hea värviuhtsus – SDCM ≤ 4
- Valgusvoog 1000 lm/m – sobib nii meeleolu-, niši- kui ka üldvalgustuseks
- 4 erineva valge värvustemperatuuriga versiooni: 2700 K, 3000 K, 4000 K ja 6500 K
- Kaitseaste IP 00/66
- IP66-mudel vastupidav soolaudule (vastavalt standardile IEC 60068-2-52) ja UV-kiirgusele (vastavalt standardile IEC 60068-2-5)
- TÜV-heakskiit
- 3-aastane garantiit²

LISAVÄÄRTUSEGA VALGUS

Soovite valget või värvilist valgust? Kasutades RGBW-leedribasid, saate vastavalt vajadusele valida mõlemad. Need ei võimalda mitte ainult ruumi keskseid elemente pilkupüüdva valgusega esile tuua, vaid lasevad luua ka põnevaid valgusefekte.

¹ L70/B50 temperatuuril T_a kuni 85°C | ² Täpsed garantiitingimused leiate veebilehelt www.ledvance.com/guarantee

PÕNEVAD AKTSENDID

Lihtsate detailide kaudse valgustusega saate teha ruumi RGBW-leedribade abil palju hubasemaks. Lisaks saate valgusefekte vastavalt vajadusele väga lihtsalt ka ise muuta – alates tööd hõlbustavast külmast valgest valgusest kuni peomeeleolu loova värvide mänguni.

VÄGA LAI VÄRVISPEKTER

Värvide eri vahekordades segamisel saab punasest, rohelist ja sinisest (RGB – Red, Green, Blue) tekitada väga laia värvispektri. Valge värvi (RGBW) lisamisel lisanduvad ka pastelsed toonid, mis laiendavad värvivalikut veelgi.

MITMEVÄRVILISE VALGUSEGA (RGBW) LEEDRIBADE ÜHENDUSKEEM

Tähtis!
Lihtsa ja veatu valge ja värvilise valguse reguleerimise tagavad 24 V DC LED-toite-seadmed koos mitmekanalilise juhtseadme ja kaugjuhtimis-puldil või puutepaneeliga.

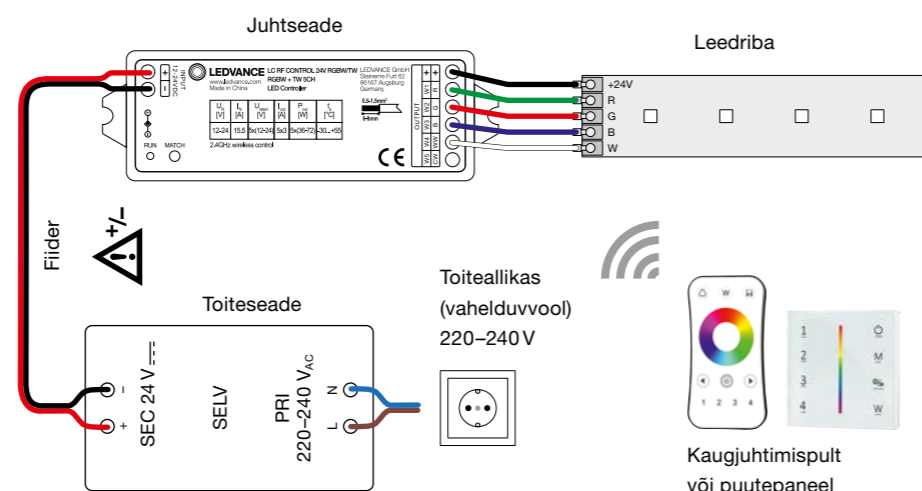

PANE TÄHELE: KUIDAS MITMEVÄRVILISE VALGUSEGA LEEDRIBADE SÜSTEEM TÖÖTAB

LEDVANCE'i mitmevärvilise valgusega leedribad (RGBW) saab paigaldada just sinna, kuhu keegi seda soovib. Ent valguse värvi saab muuta vaid juhul, kui süsteemis on olemas ka järgnevad osad.

LEDVANCE'I RGBW-LEEDRIBADE SÜSTEEMI OSAD:

- Mitmekanaliline juhtseade RGBW/TW: LC RF Controller 24 V RGBW/TW
- RGBW-leedribade juhtelemendid: kaugjuhtimis-puldil (LC RF REMOTE RGBW) ja/või puutepaneel (LC RF TOUCH PANEL RGBW)

Alternatiivina võite kasutada DALI- või DMX-süsteemi.

TOOTE EELISED

- Pikad ja painduvad RGBW-leedribad annavad disaineritele palju loomevabadust
- Lihtne paigaldada, ühendamiseks pole tööriistu vaja
- Kleelindiga lihtne kinnitada paljudele siledatele pindadele
- Kaitstud leedribad sobivad tänu kõrgele IP-kaitseastmele (IP66) kasutamiseks niiskes keskkonnas
- Lai valik lisatarvikuid tagab maksimaalse paindlikkuse
- Lihtne ühendada tänu integreeritud kaablitele mõlemas otsas
- Muljet avaldavad värviefektid eri meeleolude loomiseks
- Hea valge valgus tänu täiendavatele valgetele valgusdiodidele

KASUTUSVALDKONNAD

- Siseruumide üldvalgustus
- Väli-alade üldvalgustus kaitstud leedribadega (IP66)
- Dünaamilised valgusefektid avalikus ruumis
- Hotellid, eluruumid, arhitektuursete elementide valgustus
- Kontorid, kauplused ja konverentsiruumid
- Dekoriitvne nišivalgustus

LEEDRIBAD PERFORMANCE-1000 RGBW

Laia kasutusvaldkonna värvivahetusega (RGBW) leedribad valgusvilkakusega 1000 lm/m



Juhtmestatud mõlemast otsast

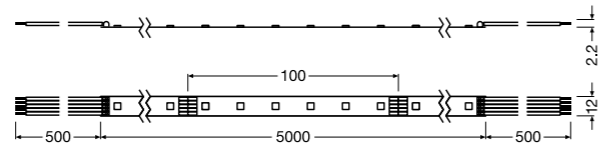

LEDVANCE
3 aastane garantii

IP00

CRI >80

SDCM ≤4

DIM



Toote nimi	GTIN (EAN)	COLOR	K	Im METER	Im	W METER	W	lm/W	V _{DC}
LS PFM-1000/RGBW/827/5	4058075436145	RGB, white	2700	369/R 100/G 277/B 61/W 955	6190	19.4	97.0	69.0	24
LS PFM-1000/RGBW/830/5	4058075436206	RGB, white	3000	367/R 100/G 277/B 61/W 1005	6420	19.4	97.0	71.0	24
LS PFM-1000/RGBW/840/5	4058075436282	RGB, white	4000	364/R 100/G 277/B 61/W 1056	6655	19.4	97.0	74.0	24
LS PFM-1000/RGBW/865/5	4058075436312	RGB, white	6500	364/R 100/G 277/B 61/W 1056	6655	19.4	97.0	74.0	24

Toote nimi	PITCH [mm]	α	IP	t _{inj}	T _a	P x L x K [mm]	CABLE LENGTH [mm]	Imax [mm]	HIND [mm]	HIND MEETER [mm]
LS PFM-1000/RGBW/827/5	120	16.67	120	A	40000	-20...+55	5000 x 12.0 x 2.2	500	100.0	
LS PFM-1000/RGBW/830/5	120	16.67	120	A	40000	-20...+55	5000 x 12.0 x 2.2	500	100.0	
LS PFM-1000/RGBW/840/5	120	16.67	120	A	40000	-20...+55	5000 x 12.0 x 2.2	500	100.0	
LS PFM-1000/RGBW/865/5	120	16.67	120	A	40000	-20...+55	5000 x 12.0 x 2.2	500	100.0	

¹ Täpseid tingimusi vt veebilehelt www.ledvance.com/guarantee | ² Reguleeritav sobiva toiteseadmega, lisainfo: www.ledvance.com/dim | ³ L70/B50 temperatuuril Tc kuni 85 °C | ⁴ Soovituslik jaehind ilma käibemaksuta

LEEDRIBADE LISATARVIKUD

Valik süsteemi komponente leedribade lisatarvikute laia sortimendist

► Täpsemat teavet leiate osast LEEDRIBADE LISATARVIKUD

ÜHENDUSKLEMMID



LS AY PFM-CP/P5/500
4058075451087



LS AY PFM-CSD/P5
4058075451117

OTSAKORGID

PAIGALDUSKLAMBRID



LS AY PFM-13/SMB
4058075451292

PROFIILID

Sobivad profiilid (oranži värvi) koos neile vastavate katete ja paigaldustarvikutega

► Täpsemat teavet leiate osast PROFIIID

 LS AY SUP-PF01/U/16X10/13/1 4058075304741	 LS AY SUP-PFS01/16X10/13/0,015 4058075304710	 LS AY-PW01/U/26X8/14/1 4058075278103	 LS AY-PW02/UW/39X26/14/1 4058075278134	 LS AY-PW03/U/26X26/14/1 4058075278165	 LS AY-PF01/UW/22X6/10/1 4058075278196	 LS AY-PF02/U/16X5/10/1 4058075278226	 LS AY-PF03/UW/25X7/12/1 4058075278257
 LS AY-PF04/U/17X7/12/1 4058075278288	 LS AY-PM01/UW/21,5X12/10/1 4058075278318	 LS AY-PM04/UW/23X15,5/10/1 4058075278400	 LS AY-PM05/U/17,5X14,5/10/1 4058075279278	 LS AY-PM02/RV/18X15,5/10/1 4058075278349	 LS AY-PM03/E/19X19/10/1 4058075278370	 LS AY-PM06/E/18X18/12/1 4058075279308	

TOITSEADMED

Valik tooteid mitmekülgsest toiteseadmete sortimendist

► Täpsemat teavet leiate osast TOITSEADMED

 DR-VAL-120/220-240/24 4058075240131	 LC RF CONTROL 24V RGBW/TW 4058075435834	 LC RF TOUCH PANEL RGBW 4058075435896	 LC RF REMOTE RGBW 4058075435858
--	--	---	--

LEEDRIBAD PERFORMANCE-1000 RGBW PROTECTED

IP66 kaitseastmega laia kasutusvaldkonna värvivahetusega (RGBW) leedribad valgusvilkakusega 1000 lm/m



Juhtmestatud mõlemast otsast

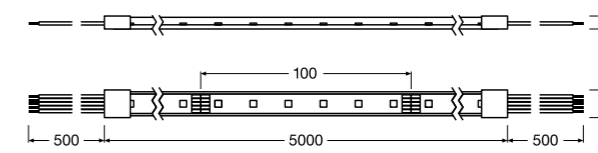

LEDVANCE
3 aastane garantii

IP66

CRI >80

SDCM ≤4

DIM



Toote nimi	GTIN (EAN)	COLOR	K	Im METER	Im	W METER	W	lm/W	V _{DC}
LS PFM-1000/RGBW/827/5/IP66	4058075436053	RGB, white	2700	246/R 86/G 230/B 54/W 912	6514	19.4	97.0	60.0	24
LS PFM-1000/RGBW/830/5/IP66	4058075436114	RGB, white	3000	241/R 86/G 230/B 54/W 960	6748	19.4	97.0	62.0	24
LS PFM-1000/RGBW/840/5/IP66	4058075436176	RGB, white	4000	236/R 86/G 230/B 54/W 1008	6982	19.4	97.0	64.0	24
LS PFM-1000/RGBW/865/5/IP66	4058075436237	RGB, white	6500	236/R 86/G 230/B 54/W 1008	6982	19.4	97.0	64.0	24

Toote nimi	PITCH [mm]	α	IP	t _{inj}	T _a	P x L x K [mm]	CABLE LENGTH [mm]	Imax [mm]	HIND [mm]	HIND MEETER [mm]
LS PFM-1000/RGBW/827/5/IP66	120	16.67	120	A	40000	-20...+55	5000 x 14.0 x 5.0	500	100.0	
LS PFM-1000/RGBW/830/5/IP66	120	16.67	120	A	40000	-20...+55	5000 x 14.0 x 5.0	500	100.0	
LS PFM-1000/RGBW/840/5/IP66	120	16.67	120	A	40000	-20...+55	5000 x 14.0 x 5.0	500	100.0	
LS PFM-1000/RGBW/865/5/IP66	120	16.67	120	A	40000	-20...+55	5000 x 14.0 x 5.0	500	100.0	

¹ Täpseid tingimusi vt veebilehelt www.ledvance.com/guarantee | ² Reguleeritav sobiva toiteseadmega, lisainfo: www.ledvance.com/dim | ³ L70/B50 temperatuuril Tc kuni 85 °C | ⁴ Soovituslik jaehind ilma käibemaksuta

LEEDRIBADE LISATARVIKUD

Valik süsteemi komponente leedribade lisatarvikute laia sortimendist

► Täpsemat teavet leiate osast LEEDRIBADE LISATARVIKUD

ÜHENDUSKLEMMID



LS AY PFM-CP/P5/500/P
4058075451179



LS AY PFM-CSD/P5/P
4058075451209



LS AY PFM-13/SE/P SIL-SEAL
4058075451261



LS AY PFM-13/SMB
4058075451292

PROFIILID

Sobivad profiilid (oranži värvi) koos neile vastavate katete ja paigaldustarvikutega

► Täpsemat teavet leiate osast PROFIIID

 LS AY SUP-PF01/U/16X10/13/1 4058075304741	 LS AY SUP-PFS01/16X10/13/0,015 4058075304710	 LS AY-PW01/U/26X8/14/1 4058075278103	 LS AY-PW02/UW/39X26/14/1 4058075278134	 LS AY-PW03/U/26X26/14/1 4058075278165	 LS AY-PF01/UW/22X6/10/1 4058075278196	 LS AY-PF02/U/16X5/10/1 4058075278226	 LS AY-PF03/UW/25X7/12/1 4058075278257
 LS AY-PF04/U/17X7/12/1 4058075278288	 LS AY-PM01/UW/21,5X12/10/1 4058075278318	 LS AY-PM04/UW/23X15,5/10/1 4058075278400	 LS AY-PM05/U/17,5X14,5/10/1 4058075279278	 LS AY-PM02/RV/18X15,5/10/1 4058075278349	 LS AY-PM03/E/19X19/10/1 4058075278370	 LS AY-PM06/E/18X18/12/1 4058075279308	

TOITSEADMED

Valik tooteid mitmekülgsest toiteseadmete sortimendist

► Täpsemat teavet leiate osast TOITSEADMED

 DR-PFM-150/220-240/24/P 4058075239975	 LC RF CONTROL 24V RGBW/TW 4058075435834	 LC RF TOUCH PANEL RGBW 4058075435896	 LC RF REMOTE RGBW 4058075435858
--	--	---	--

HEA VALGUS HEA HINNAGA

VALUE CLASS TOOTEVALIK ÜHE PILGUGA

VALUE CLASS

VALGE VALGUS

Valgustusala professionaalina kohtate oma töös sageli kliente, kelle jaoks hind on määrama tähtsusega. Nüüd saate müüa neile head valgust puhta südametunnistusega. Kuigi LEDVANCE'i Value class tooted maksvad vähem kui kõrgemate klasside omad, on neil ometigi väga palju pakkuda. Nende kvaliteetne valgus, vastupidavus ja paindlikkus teeb neist ideaalsed valgusallikad väikefirmade ja kodukasutajate jaoks. Mitmekülgne värvustemperatuuride, valgusvoogude ja IP-kaitseastmete valik katab praktiliselt kõiki sise- ja välisvalgustuse vajadusi.

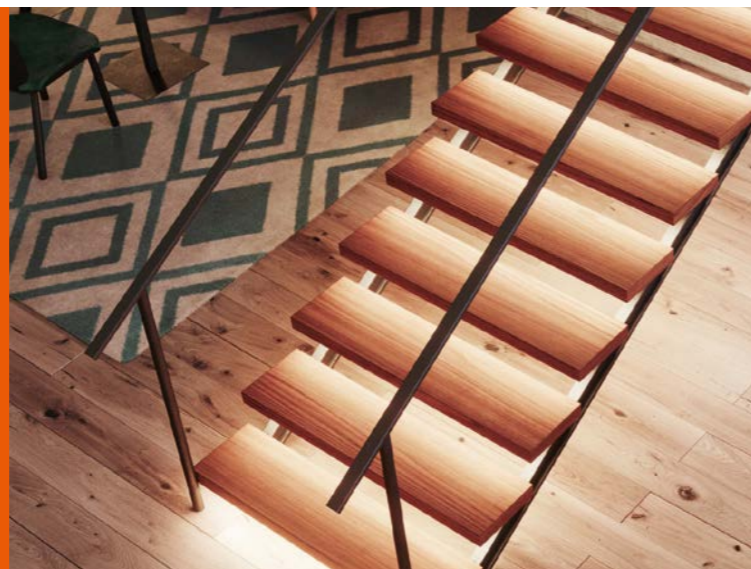

- Tööiga kuni 20 000 tundi¹
- Värviesituse üldindeks CRI ≥ 80
- Erineva valgusvooga – 300 kuni 1400 lm/m – versioonid meeleolu-, niši- ja üldvalgustuseks
- 4 erineva värvustemperatuuriga versiooni: 2700 K, 3000 K, 4000 K ja 6500 K
- Kaitseaste IP 00/65
- IP65-mudel vastupidav UV-kiirgusele (vastavalt standardile IEC 60068-2-5)

MEELEOLUVALGUSTUS

LEDVANCE'i Value-klass tõestab, et hea valgus ei pea tingimata kallis olema. Stiilse ja tõhusa trepivalgustuse saab väga lihtsalt luua meeldivat sooja valgust andvate leedribadega, mille hinna-kvaliteedi suhe on väga hea. LEDVANCE'i Value class 3000 K, 300 lm/m ja IP00-kaitseastmega leedribad on ideaalsed treppide tagasihoidlikuks, ent efektiivseks valgustamiseks. Valgust hajutava kattega kaitsva profiili sees näitavad need kaunilt teed.

NIŠIVALGUSTUS

Köörides, kodubaarides või väikeste võorastemajade kööginurkades tekitavad kappide ja riulite alla paigaldatud LEDVANCE'i Value class leedribad oma neutraalvalge 4000 K valgusega optimaalse valgustuse, mis on piisav ruumis askeldamiseks. LEDVANCE'i Value class 4000 K, 1000 lm/m ja IP65-kaitseastmega leedribasid saab tänu nende kõrgele IP-kaitseastmele kasutada vee läheduses. Hubase atmosfääri loomiseks võib leedribad paigaldada ka tööpinna serva alla.

ÜLDVALGUSTUS

Value class kuuluvad ka väga tugeva valgusvoo ja helevalge 6500 K valgusega versioonid. Neid saab kasutada väikeärvides ja eluruumides arhitektuursete detailide esiletoomiseks ning tõhusa ja uudse üldvalgustuse loomiseks, kartmata, et see liiga palju maksma läheks. LEDVANCE'i Value class 6500 K, 1400 lm/m ja IP00-kaitseastmega leedribad koos õigete profiilide ja katetega on kõik, mida suurte ruumide täiuslikuks valgustamiseks vajate.

¹ L70/B50 temperatuuril T_a max: 65 °C



TOOTE EELISED

- Pikad ja painduvad leedribad annavad disaineritele palju loomevabadust
- Kleelindiga lihtne kinnitada paljudele siledatele pindadele
- Kaitstud leedribad sobivad tänu kõrgele IP-kaitseastmele (IP65) kasutamiseks niiskes keskkonnas
- Lai valik lisatarvikuid tagab maksimaalse paindlikkuse
- Lihtne ühendada tänu integreeritud kaablitele mõlemas otsas

KASUTUSVALDKONNAD

- Siseruumide üldvalgustus
- Väli- ja välisruumide üldvalgustus kaitstud leedribadega (IP65)
- Dekoratiivvalgustus
- Eluruumid

LEEDRIBAD VALUE-300

Väiksema eelarvega projektide leedribad valgusvilkakusega 300 lm/m



Juhtmestatud mõlemast otsast

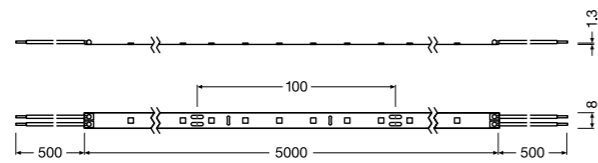

IP00 CRI >80 DIM



Toote nimi	GTIN (EAN)	COLOR	K	lm ²	lm	W ²	W	lm/W ²	V _{DC}
LS VAL-300/827/5	4058075296060	Warm white	2700	300	1262	3.0	14.5	100.0	24
LS VAL-300/830/5	4058075296091	White	3000	310	1307	3.0	14.5	103.0	24
LS VAL-300/840/5	4058075296121	Cool white	4000	330	1307	3.0	14.5	110.0	24
LS VAL-300/865/5	4058075296152	Daylight	6500	330	1307	3.0	14.5	110.0	24

Toote nimi	PITCH [mm]	α°	IP	t _{inj}	T _a	P x L x K [mm]	CABLE LENGTH	Imax [mm]	HIND [mm]	HIND MEETER (EUR)
LS VAL-300/827/5	60	16.67	120	A+	20000	-20...+40	5000x8.0x1.3	500	100.0	
LS VAL-300/830/5	60	16.67	120	A+	20000	-20...+40	5000x8.0x1.3	500	100.0	
LS VAL-300/840/5	60	16.67	120	A+	20000	-20...+40	5000x8.0x1.3	500	100.0	
LS VAL-300/865/5	60	16.67	120	A+	20000	-20...+40	5000x8.0x1.3	500	100.0	

¹ Reguleeritav sobiva toiteseadmega, lisainfo: www.ledvance.com/dim | ² Esimese meetri väärtus | ³ L70/B50 temperatuuril Tc kuni 65°C | ⁴ Soovituslik jaehind ilma käibemaksuta

LEEDRIBADE LISATARVIKUD

Valik süsteemi komponente leedribade lisatarvikute laia sortimendist

► Täpsemat teavet leiate osast LEEDRIBADE LISATARVIKUD

ÜHENDUSKLEMMID

OTSAKORGID

PAIGALDUSKLAMBRID

PROFIILID

Sobivad profiilid (oranži värvi) koos neile vastavate katete ja paigaldustarvikutega

► Täpsemat teavet leiate osast PROFIIID

LS AY SUP-PF01/U/ 16X10/13/1 4058075304741

LS AY SUP-PFS01/16X10/ 13/0,015 4058075304710

LS AY-PW01/U/ 26X8/14/1 4058075278103

LS AY-PW02/UW/ 39X26/14/1 4058075278134

LS AY-PW03/U/ 26X26/14/1 4058075278165

LS AY-PF01/UW/ 22X6/10/1 4058075278196

LS AY-PF02/U/ 16X5/10/1 4058075278226

LS AY-PF03/UW/ 25X7/12/1 4058075278257

LS AY-PF04/U/ 17X7/12/1 4058075278288

LS AY-PM01/UW/ 21,5X12/10/1 4058075278318

LS AY-PM04/UW/ 23X15,5/10/1 4058075278400

LS AY-PM05/U/ 17,5X14,5/10/1 4058075279278

LS AY-PM02/R/ 18X15,5/10/1 4058075278349

LS AY-PM03/E/ 19X19/10/1 4058075278370

LS AY-PM06/E/ 18X18/12/1 4058075279308

TOITSEADMED

Valik tooteid mitmekülgsest toiteseadmete sortimendist

► Täpsemat teavet leiate osast TOITSEADMED

DR DIM-PFM-40/220-240/24/P 4058075379176

DR-PFM-30/220-240/24/P 4058075239890

DR-VAL-30/220-240/24 4058075240056

LEEDRIBAD VALUE-300 PROTECTED

IP65 kaitseastmega väiksema eelarvega projektide leedribad valgusvilkakusega 300 lm/m



Juhtmestatud mõlemast otsast

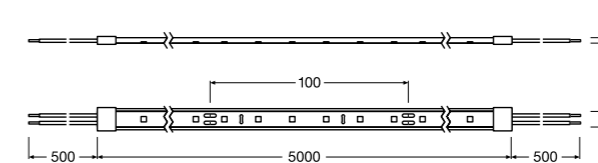

IP65 CRI >80 DIM



Toote nimi	GTIN (EAN)	COLOR	K	lm ²	lm	W ²	W	lm/W ²	V _{DC}
LS VAL-300/827/5/IP65	4058075296183	Warm white	2700	285	1200	3.0	14.5	95.0	24
LS VAL-300/830/5/IP65	4058075296213	White	3000	295	1244	3.0	14.5	98.0	24
LS VAL-300/840/5/IP65	4058075296244	Cool white	4000	310	1315	3.0	14.5	103.0	24
LS VAL-300/865/5/IP65	4058075296275	Daylight	6500	310	1315	3.0	14.5	103.0	24

Toote nimi	PITCH [mm]	α°	IP	t _{inj}	T _a	P x L x K [mm]	CABLE LENGTH	Imax [mm]	HIND [mm]	HIND MEETER (EUR)
LS VAL-300/827/5/IP65	60	16.67	105	A+	20000	-20...+40	5000x10.0x4.1	500	100.0	
LS VAL-300/830/5/IP65	60	16.67	105	A+	20000	-20...+40	5000x10.0x4.1	500	100.0	
LS VAL-300/840/5/IP65	60	16.67	105	A+	20000	-20...+40	5000x10.0x4.1	500	100.0	
LS VAL-300/865/5/IP65	60	16.67	105	A+	20000	-20...+40	5000x10.0x4.1	500	100.0	

¹ Reguleeritav sobiva toiteseadmega, lisainfo: www.ledvance.com/dim | ² Esimese meetri väärtus | ³ L70/B50 temperatuuril Tc kuni 65°C | ⁴ Soovituslik jaehind ilma käibemaksuta

LEEDRIBADE LISATARVIKUD

Valik süsteemi komponente leedribade lisatarvikute laia sortimendist

► Täpsemat teavet leiate osast LEEDRIBADE LISATARVIKUD

ÜHENDUSKLEMMID

OTSAKORGID

PAIGALDUSKLAMBRID



PROFIILID

Sobivad profiilid (oranži värvi) koos neile vastavate katete ja paigaldustarvikutega

► Täpsemat teavet leiate osast PROFIIID

LS AY SUP-PF01/U/ 16X10/13/1 4058075304741

LS AY SUP-PFS01/16X10/ 13/0,015 4058075304710

LS AY-PW01/U/ 26X8/14/1 4058075278103

LS AY-PW02/UW/ 39X26/14/1 4058075278134

LS AY-PW03/U/ 26X26/14/1 4058075278165

LS AY-PF01/UW/ 22X6/10/1 4058075278196

LS AY-PF02/U/ 16X5/10/1 4058075278226

LS AY-PF03/UW/ 25X7/12/1 4058075278257

LS AY-PF04/U/ 17X7/12/1 4058075278288

LS AY-PM01/UW/ 21,5X12/10/1 4058075278318

LS AY-PM04/UW/ 23X15,5/10/1 4058075278400

LS AY-PM05/U/ 17,5X14,5/10/1 4058075279278

LS AY-PM02/R/ 18X15,5/10/1 4058075278349

LS AY-PM03/E/ 19X19/10/1 4058075278370

LS AY-PM06/E/ 18X18/12/1 4058075279308

TOITSEADMED

Valik tooteid mitmekülgsest toiteseadmete sortimendist

► Täpsemat teavet leiate osast TOITSEADMED

DR DIM-PFM-40/220-240/24/P 4058075379176

DR-PFM-30/220-240/24/P 4058075239890

DR-VAL-30/220-240/24 4058075240056

LEEDRIBAD VALUE-600

Väiksema eelarvega projektide leedribad valgusvilkakusega 600 lm/m



Juhtmestatud mõlemast otsast

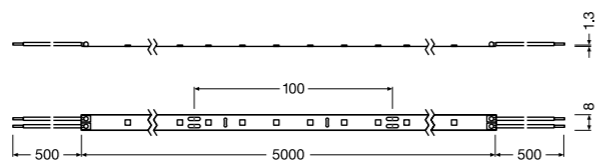

IP00 CRI >80 DIM



Toote nimi	GTIN (EAN)	COLOR	K	lm ²	lm	W ²	W	lm/W ²	V _{DC}
LS VAL-600/827/5	4058075296664	Warm white	2700	540	2276	5.5	27.0	98.0	24
LS VAL-600/830/5	4058075296787	White	3000	550	2311	5.5	27.0	100.0	24
LS VAL-600/840/5	4058075296930	Cool white	4000	570	2533	5.5	27.0	104.0	24
LS VAL-600/865/5	4058075296992	Daylight	6500	580	2533	5.5	27.0	105.0	24

Toote nimi	PITCH [mm]	∠	IP	t _{inj}	T _a	P x L x K [mm]	CABLE LENGTH	Imax [mm]	HIND [mm]	HIND MEETER (EUR)
LS VAL-600/827/5	60	16.67	120	A+	20000	-20...+40	5000x8.0x1.3	500	100.0	
LS VAL-600/830/5	60	16.67	120	A+	20000	-20...+40	5000x8.0x1.3	500	100.0	
LS VAL-600/840/5	60	16.67	120	A+	20000	-20...+40	5000x8.0x1.3	500	100.0	
LS VAL-600/865/5	60	16.67	120	A+	20000	-20...+40	5000x8.0x1.3	500	100.0	

¹ Reguleeritav sobiva toiteseadmega, lisainfo: www.ledvance.com/dim | ² Esimese meetri väärtus | ³ L70/B50 temperatuuril Tc kuni 65°C | ⁴ Soovituslik jaehind ilma käibemaksuta

LEEDRIBADE LISATARVIKUD

Valik süsteemi komponente leedribade lisatarvikute laiest sortimendist

► Täpsemat teavet leiate osast LEEDRIBADE LISATARVIKUD

ÜHENDUSKLEMMID

OTSAKORGID

PAIGALDUSKLAMBRID

PROFIILID

Sobivad profiilid (oranži värvi) koos neile vastavate katete ja paigaldustarvikutega

► Täpsemat teavet leiate osast PROFIIID

TOITSEADMED

Valik tooteid mitmekülgsest toiteseadmete sortimendist

► Täpsemat teavet leiate osast TOITSEADMED

LEEDRIBAD VALUE-600 PROTECTED

IP65 kaitseastmega väiksema eelarvega projektide leedribad valgusvilkakusega 600 lm/m



Juhtmestatud mõlemast otsast

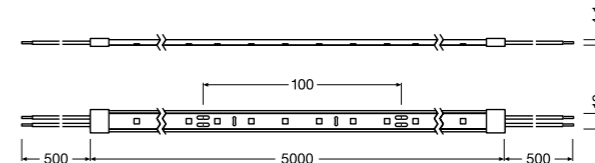

IP65 CRI >80 DIM



Toote nimi	GTIN (EAN)	COLOR	K	lm ²	lm	W ²	W	lm/W ²	V _{DC}
LS VAL-600/827/5/IP65	4058075296541	Warm white	2700	510	2151	5.5	27.0	93.0	24
LS VAL-600/830/5/IP65	4058075296572	White	3000	520	2196	5.5	27.0	95.0	24
LS VAL-600/840/5/IP65	4058075296602	Cool white	4000	540	2400	5.5	27.0	98.0	24
LS VAL-600/865/5/IP65	4058075296633	Daylight	6500	550	2400	5.5	27.0	100.0	24

Toote nimi	PITCH [mm]	∠	IP	t _{inj}	T _a	P x L x K [mm]	CABLE LENGTH	Imax [mm]	HIND [mm]	HIND MEETER (EUR)
LS VAL-600/827/5/IP65	60	16.67	105	A+	20000	-20...+40	5000x10.0x4.1	500	100.0	
LS VAL-600/830/5/IP65	60	16.67	105	A+	20000	-20...+40	5000x10.0x4.1	500	100.0	
LS VAL-600/840/5/IP65	60	16.67	105	A+	20000	-20...+40	5000x10.0x4.1	500	100.0	
LS VAL-600/865/5/IP65	60	16.67	105	A+	20000	-20...+40	5000x10.0x4.1	500	100.0	

¹ Reguleeritav sobiva toiteseadmega, lisainfo: www.ledvance.com/dim | ² Esimese meetri väärtus | ³ L70/B50 temperatuuril Tc kuni 65°C | ⁴ Soovituslik jaehind ilma käibemaksuta

LEEDRIBADE LISATARVIKUD

Valik süsteemi komponente leedribade lisatarvikute laiest sortimendist

► Täpsemat teavet leiate osast LEEDRIBADE LISATARVIKUD

ÜHENDUSKLEMMID

OTSAKORGID

PAIGALDUSKLAMBRID



PROFIILID

Sobivad profiilid (oranži värvi) koos neile vastavate katete ja paigaldustarvikutega

► Täpsemat teavet leiate osast PROFIIID

TOITSEADMED

Valik tooteid mitmekülgsest toiteseadmete sortimendist

► Täpsemat teavet leiate osast TOITSEADMED

LEEDRIBAD VALUE-1000

Väiksema eelarvega projektide leedribad valgusvilkakusega 1000 lm/m



Juhtmestatud mõlemast otsast

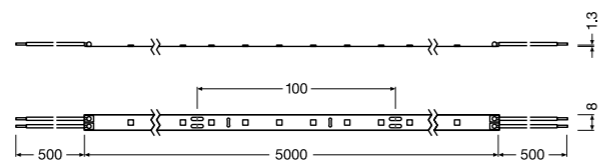

IP00 CRI >80 DIM



Toote nimi	GTIN (EAN)	COLOR	K	lm ²	lm	W ²	W	lm/W ²	V _{DC}
LS VAL-1000/827/5	4058075296305	Warm white	2700	980	4027	12.0	55.0	82.0	24
LS VAL-1000/830/5	4058075296336	White	3000	1000	4107	12.0	55.0	83.0	24
LS VAL-1000/840/5	4058075296367	Cool white	4000	1050	4222	12.0	55.0	88.0	24
LS VAL-1000/865/5	4058075296398	Daylight	6500	1050	4222	12.0	55.0	88.0	24

Toote nimi	PITCH [mm]	°	IP	t _{inj}	T _a	P x L x K [mm]	CABLE LENGTH	Imax [mm]	HIND [mm]	HIND MEETER (EUR)
LS VAL-1000/827/5	60	16.67	120	A	20000	-20...+40	5000x8.0x1.3	500	100.0	
LS VAL-1000/830/5	60	16.67	120	A	20000	-20...+40	5000x8.0x1.3	500	100.0	
LS VAL-1000/840/5	60	16.67	120	A	20000	-20...+40	5000x8.0x1.3	500	100.0	
LS VAL-1000/865/5	60	16.67	120	A	20000	-20...+40	5000x8.0x1.3	500	100.0	

¹ Reguleeritav sobiva toiteseadmega, lisainfo: www.ledvance.com/dim | ² Esimese meetri väärtus | ³ L70/B50 temperatuuril Tc kuni 65°C | ⁴ Soovituslik jaehind ilma käibemaksuta

LEEDRIBADE LISATARVIKUD

Valik süsteemi komponente leedribade lisatarvikute laiest sortimendist

► Täpsemat teavet leiate osast LEEDRIBADE LISATARVIKUD

ÜHENDUSKLEMMID

OTSAKORGID

PAIGALDUSKLAMBRID

PROFIILID

Sobivad profiilid (oranži värvi) koos neile vastavate katete ja paigaldustarvikutega

► Täpsemat teavet leiate osast PROFIIID

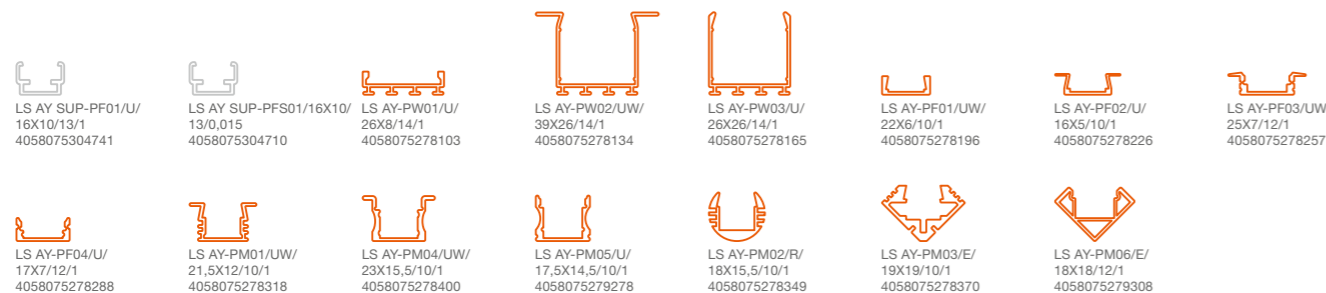

TOITSEADMED

Valik tooteid mitmekülgsest toiteseadmete sortimendist

► Täpsemat teavet leiate osast TOITSEADMED



DR DIM-PFM-60/220-240/24/P
4058075379190

DR-PFM-60/220-240/24/P
4058075239913

DR-VAL-60/220-240/24/P
4058075240094

LEEDRIBAD VALUE-1000 PROTECTED

IP65 kaitseastmega väiksema eelarvega projektide leedribad valgusvilkakusega 1000 lm/m



Juhtmestatud mõlemast otsast

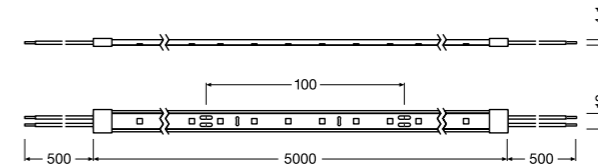

IP65 CRI >80 DIM



Toote nimi	GTIN (EAN)	COLOR	K	lm ²	lm	W ²	W	lm/W ²	V _{DC}
LS VAL-1000/827/5/IP65	4058075296428	Warm white	2700	930	3822	12.0	55.0	78.0	24
LS VAL-1000/830/5/IP65	4058075296459	White	3000	950	3973	12.0	55.0	79.0	24
LS VAL-1000/840/5/IP65	4058075296480	Cool white	4000	990	4062	12.0	55.0	83.0	24
LS VAL-1000/865/5/IP65	4058075296510	Daylight	6500	990	4062	12.0	55.0	83.0	24

Toote nimi	PITCH [mm]	°	IP	t _{inj}	T _a	P x L x K [mm]	CABLE LENGTH	Imax [mm]	HIND [mm]	HIND MEETER (EUR)
LS VAL-1000/827/5/IP65	60	16.67	105	A	20000	-20...+40	5000x10.0x4.1	500	100.0	
LS VAL-1000/830/5/IP65	60	16.67	105	A	20000	-20...+40	5000x10.0x4.1	500	100.0	
LS VAL-1000/840/5/IP65	60	16.67	105	A	20000	-20...+40	5000x10.0x4.1	500	100.0	
LS VAL-1000/865/5/IP65	60	16.67	105	A	20000	-20...+40	5000x10.0x4.1	500	100.0	

¹ Reguleeritav sobiva toiteseadmega, lisainfo: www.ledvance.com/dim | ² Esimese meetri väärtus | ³ L70/B50 temperatuuril Tc kuni 65°C | ⁴ Soovituslik jaehind ilma käibemaksuta

LEEDRIBADE LISATARVIKUD

Valik süsteemi komponente leedribade lisatarvikute laiest sortimendist

► Täpsemat teavet leiate osast LEEDRIBADE LISATARVIKUD

ÜHENDUSKLEMMID

OTSAKORGID

PAIGALDUSKLAMBRID



LS AY PFM-10/SE/P SIL-SEAL
4058075275744

PROFIILID

Sobivad profiilid (oranži värvi) koos neile vastavate katete ja paigaldustarvikutega

► Täpsemat teavet leiate osast PROFIIID

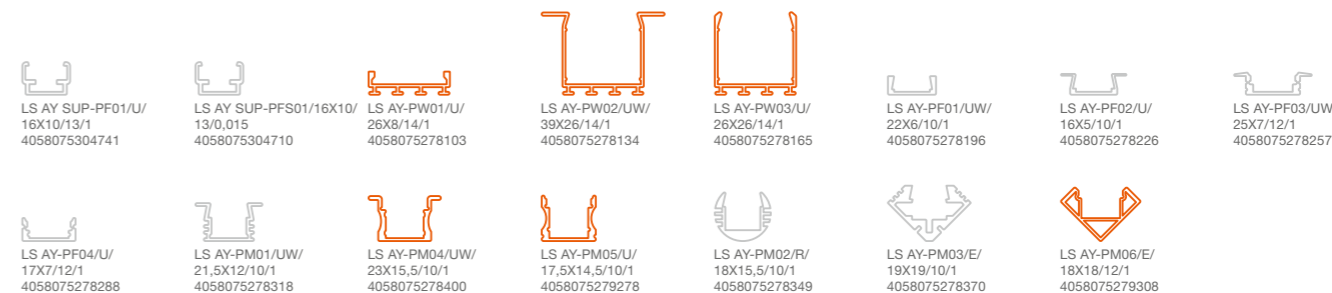

TOITSEADMED

Valik tooteid mitmekülgsest toiteseadmete sortimendist

► Täpsemat teavet leiate osast TOITSEADMED



DR DIM-PFM-60/220-240/24/P
4058075379190

DR-PFM-60/220-240/24/P
4058075239913

DR-VAL-60/220-240/24/P
4058075240094

LEEDRIBAD VALUE-1400

Väiksema eelarvega projektide leedribad valgusvilkakusega 1400 lm/m



Juhtmestatud mõlemast otsast

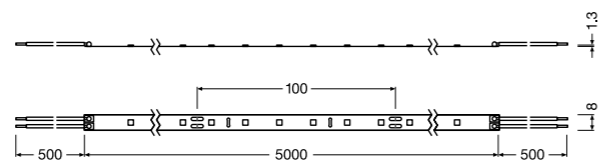

IP00 CRI >80 DIM



Toote nimi	GTIN (EAN)	COLOR	K	lm ²	lm	W ²	W	lm/W ²	V _{DC}
LS VAL-1400/827/5	4058075296848	Warm white	2700	1400	5440	12.0	61.0	117.0	24
LS VAL-1400/830/5	4058075296879	White	3000	1420	5511	12.0	61.0	118.0	24
LS VAL-1400/840/5	4058075296909	Cool white	4000	1450	5618	12.0	61.0	121.0	24
LS VAL-1400/865/5	4058075296961	Daylight	6500	1450	5618	12.0	61.0	121.0	24

Toote nimi	PITCH [mm]	∠	IP	t _{inj}	T _a	P × L × K [mm]	CABLE LENGTH	Imax [mm]	HIND [mm]	HIND MEETER [mm]
LS VAL-1400/827/5	70	14.30	120	A+	20000	-20...+40	5000x8.0x1.3	500	100.0	
LS VAL-1400/830/5	70	14.30	120	A+	20000	-20...+40	5000x8.0x1.3	500	100.0	
LS VAL-1400/840/5	70	14.30	120	A+	20000	-20...+40	5000x8.0x1.3	500	100.0	
LS VAL-1400/865/5	70	14.30	120	A+	20000	-20...+40	5000x8.0x1.3	500	100.0	

¹ Reguleeritav sobiva toiteseadmega, lisainfo: www.ledvance.com/dim | ² Esimese meetri väärtus | ³ L70/B50 temperatuuril Tc kuni 65°C | ⁴ Soovituslik jaehind ilma käibemaksuta

LEEDRIBADE LISATARVIKUD

Valik süsteemi komponente leedribade lisatarvikute laiest sortimendist

► Täpsemat teavet leiate osast LEEDRIBADE LISATARVIKUD

ÜHENDUSKLEMMID

OTSAKORGID

PAIGALDUSKLAMBRID

PROFIILID

Sobivad profiilid (oranži värvi) koos neile vastavate katete ja paigaldustarvikutega

► Täpsemat teavet leiate osast PROFIIID

LS AY SUP-PF01/U/ 16X10/13/1 4058075304741

LS AY SUP-PFS01/16X10/ 13/0,015 4058075304710

LS AY-PW01/U/ 26X8/14/1 4058075278103

LS AY-PW02/UW/ 39X26/14/1 4058075278134

LS AY-PW03/U/ 26X26/14/1 4058075278165

LS AY-PF01/UW/ 22X6/10/1 4058075278196

LS AY-PF02/U/ 16X5/10/1 4058075278226

LS AY-PF03/UW/ 25X7/12/1 4058075278257

LS AY-PF04/U/ 17X7/12/1 4058075278288

LS AY-PM01/UW/ 21,5X12/10/1 4058075278318

LS AY-PM04/UW/ 23X15,5/10/1 4058075278400

LS AY-PM05/U/ 17,5X14,5/10/1 4058075279278

LS AY-PM02/RV 18X15,5/10/1 4058075278349

LS AY-PM03/E/ 19X19/10/1 4058075278370

LS AY-PM06/E/ 18X18/12/1 4058075279308

TOITSEADMED

Valik tooteid mitmekülgsest toiteseadmete sortimendist

► Täpsemat teavet leiate osast TOITSEADMED

DR DIM-PFM-100/220-240/24/P 4058075240070

DR-PFM-100/220-240/24/P 4058075239937

DR-VAL-120/220-240/24 4058075240131

LEEDRIBAD VALUE-1400 PROTECTED

IP65 kaitseastmega väiksema eelarvega projektide leedribad valgusvilkakusega 1400 lm/m



Juhtmestatud mõlemast otsast

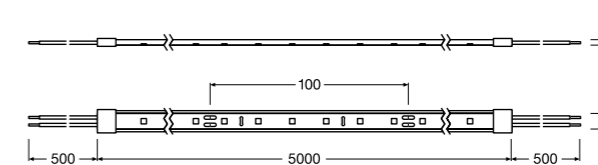

IP65 CRI >80 DIM



Toote nimi	GTIN (EAN)	COLOR	K	lm ²	lm	W ²	W	lm/W ²	V _{DC}
LS VAL-1400/827/5/IP65	4058075296695	Warm white	2700	1320	5129	12.0	61.0	110.0	24
LS VAL-1400/830/5/IP65	4058075296725	White	3000	1340	5200	12.0	61.0	112.0	24
LS VAL-1400/840/5/IP65	4058075296756	Cool white	4000	1370	5511	12.0	61.0	114.0	24
LS VAL-1400/865/5/IP65	4058075296817	Daylight	6500	1370	5511	12.0	61.0	114.0	24

Toote nimi	PITCH [mm]	∠	IP	t _{inj}	T _a	P × L × K [mm]	CABLE LENGTH	Imax [mm]	HIND [mm]	HIND MEETER [mm]
LS VAL-1400/827/5/IP65	70	14.30	105	A+	20000	-20...+40	5000x10.0x4.1	500	100.0	
LS VAL-1400/830/5/IP65	70	14.30	105	A+	20000	-20...+40	5000x10.0x4.1	500	100.0	
LS VAL-1400/840/5/IP65	70	14.30	105	A+	20000	-20...+40	5000x10.0x4.1	500	100.0	
LS VAL-1400/865/5/IP65	70	14.30	105	A+	20000	-20...+40	5000x10.0x4.1	500	100.0	

¹ Reguleeritav sobiva toiteseadmega, lisainfo: www.ledvance.com/dim | ² Esimese meetri väärtus | ³ L70/B50 temperatuuril Tc kuni 65°C | ⁴ Soovituslik jaehind ilma käibemaksuta

LEEDRIBADE LISATARVIKUD

Valik süsteemi komponente leedribade lisatarvikute laiest sortimendist

► Täpsemat teavet leiate osast LEEDRIBADE LISATARVIKUD

ÜHENDUSKLEMMID

OTSAKORGID

PAIGALDUSKLAMBRID



PROFIILID

Sobivad profiilid (oranži värvi) koos neile vastavate katete ja paigaldustarvikutega

► Täpsemat teavet leiate osast PROFIIID

LS AY SUP-PF01/U/ 16X10/13/1 4058075304741

LS AY SUP-PFS01/16X10/ 13/0,015 4058075304710

LS AY-PW01/U/ 26X8/14/1 4058075278103

LS AY-PW02/UW/ 39X26/14/1 4058075278134

LS AY-PW03/U/ 26X26/14/1 4058075278165

LS AY-PF01/UW/ 22X6/10/1 4058075278196

LS AY-PF02/U/ 16X5/10/1 4058075278226

LS AY-PF03/UW/ 25X7/12/1 4058075278257

LS AY-PF04/U/ 17X7/12/1 4058075278288

LS AY-PM01/UW/ 21,5X12/10/1 4058075278318

LS AY-PM04/UW/ 23X15,5/10/1 4058075278400

LS AY-PM05/U/ 17,5X14,5/10/1 4058075279278

LS AY-PM02/RV 18X15,5/10/1 4058075278349

LS AY-PM03/E/ 19X19/10/1 4058075278370

LS AY-PM06/E/ 18X18/12/1 4058075279308

TOITSEADMED

Valik tooteid mitmekülgsest toiteseadmete sortimendist

► Täpsemat teavet leiate osast TOITSEADMED

DR DIM-PFM-100/220-240/24/P 4058075240070

DR-PFM-100/220-240/24/P 4058075239937

DR-VAL-120/220-240/24 4058075240131

VÄRVILISED AKTSENDID MEELDIVA ÕHUSTIKU LOOMISEKS

VALUE CLASS MITMEVÄRVILISE VALGUSEGA LEEDRIBAD

VALUE CLASS

RGB

LEDVANCE'i mitmevärvilise valgusega RGB-leedribad tekitavad punasest, rohelisest ja sinisest põhivärvusest suure hulga ükshaaval reguleeritavaid puhtaid ja kirkaid värvitoone.

Lisaks usaldusväärsele kvaliteedile ja heale hinnajõudluse suhtele on ka paigaldus tänu ühilduvatele profiilidele ja katetele väga lihtne ja soodne. See teeb RGB-leedribad ideaalseks valgusallikaks, millega lisada värvikaid aktsente nii eluruumidesse kui ka väikeäriridest ja pisematesse söögikohtadesse. Ning sageli piisab selleks juba ühest leedribast. Tänu IP65-kaitseastmele sobivad RGB-leedribad kasutamiseks ka õues.

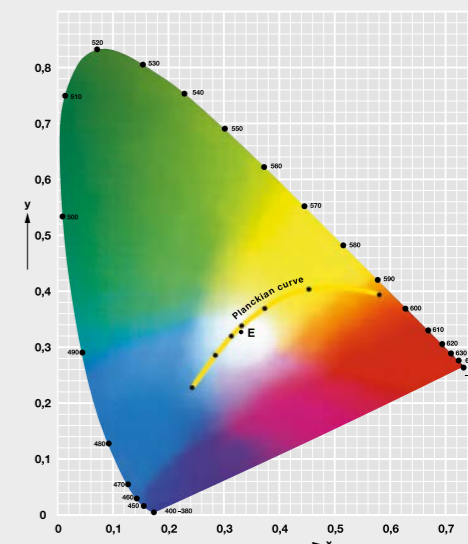

- Tööiga kuni 40 000 töötundi¹
- Värviesituse üldindeks CRI ≥ 80
- Valgusvoog 500 lm/m – sobib nii meeleolu-, niši- kui ka üldvalgustuseks
- RGB-värvirežiim
- Kaitseaste IP 00/65
- IP65-mudel vastupidav UV-kiirgusele (vastavalt standardile IEC 60068-2-5)

VALGUS VASTAVALT MEELEOLULE

RGB-leedribad sobivad hästi eluruumide moodsaks mitmevärviliseks meeleoluvälgustuseks. Juhtseadme abil saavad kasutajad vastavalt oma tujule värvi muuta, et end igal hetkel hästi tunda.

VÄRVIKTSENDID VÄLJAS

Meie uute kaitstud RGB-leedribadega saab tänu nende IP65-kaitseastmele valgustada pilkupüüdvate värvidega ka välialasid. Mitmekanaliline juhtseade koos selle juurde kuuluva puldi või puutepaneeliga teeb valguse värvi muutmise väga lihtsaks.

LAI VÄRVISPEKTER

Kolm põhivärvi – punane, roheline ja sinine – lasevad RGB-leedribadel värve omavahel kokku segades palju eri värvitoone tekitada. Ning need värvid on muljet avaldavalt puhtad ja sügavad.

¹ L70/B50 temperatuuril T_a kuni 75 °C

MITMEVÄRVILISE VALGUSEGA (RGB) LEEDRIBADE ÜHENDUSKEEM

Tähtis!
Lihtsa ja veatu värvilise valguse reguleerimise tagavad 24 V DC LED-toiteseadmed koos mitmekanalilise juhtseadme ja kaugjuhtimispuldi või puutepaneeliga.

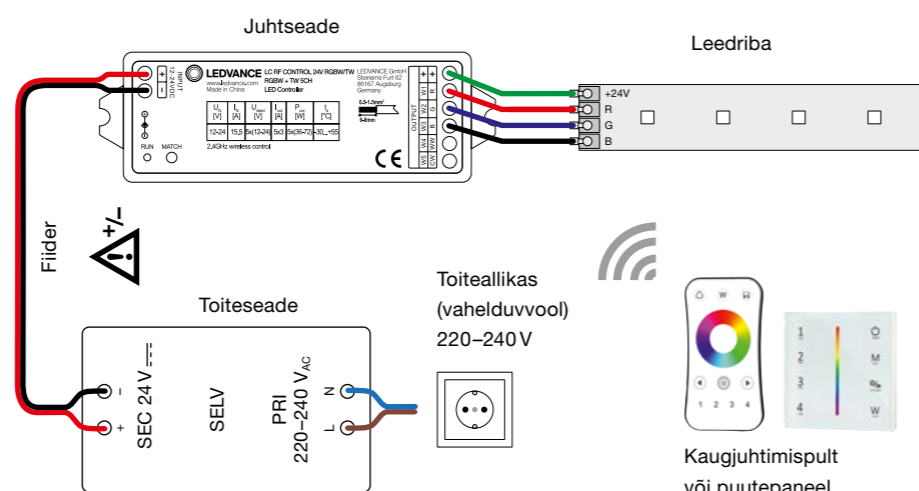

PANGE TÄHELE: KUIDAS MITMEVÄRVILISE VALGUSEGA LEEDRIBADE SÜSTEEM TÖÖTAB

LEDVANCE'i mitmevärvilise valgusega leedribad (RGB) saab paigaldada just sinna, kuhu keegi seda soovib. Ent valguse värvi saab muuta vaid juhul, kui süsteemis on olemas ka järgnevad osad.

LEDVANCE'I RGB-LEEDRIBADE SÜSTEEMI OSAD:

- Mitmekanaliline juhtseade RGBW/TW: LC RF Controller 24V RGBW/TW
- RGB-leedribade juhtlemendid: kaugjuhtimispult (LC RF REMOTE RGBW) ja/või puutepaneel (LC RF TOUCH PANEL RGBW)

Alternatiivina võite kasutada DALI- või DMX-süsteemi.

TOOTE EELISED

- Pikad ja painduvad RGB-leedribad annavad disaineritele palju loomevabadust
- Homogeensed värvimuutused
- Kleelindiga lihtne kinnitada paljudele siledatele pindadele
- Lihtne paigaldada, ühendamiseks pole tööriistu vaja
- Tänu kõrgele IP-kaitseastmele (IP65) saab kasutada ka niiskes keskkonnas
- Lihtne ühendada tänu integreeritud kaablitele mõlemas otsas

KASUTUSVALDKONNAD

- Nii sise- kui ka välisvalgustus (IP65)
- Fassaadide aktsentvalgustus
- Arhitektuursete elementide efektiivne valgustus
- Dünaamilised valgusefektid avalikus ruumis
- Nišivalgustus
- Riialalune valgustus
- Hotellid ja kontorid
- Eluruumid

LEEDRIBAD VALUE-500 RGB

Väiksema eelarvega projektide värvivahetusega (RGB) leedribad valgusvilkakusega 500 lm/m



Juhtmestatud mõlemast otsast

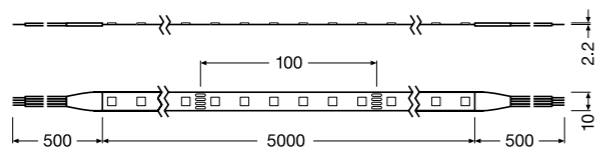

IP00

DIM



Toote nimi	GTIN (EAN)	COLOR	K	lm ²	Im	W ²	W	lm/W ²	V _{DC}
LS VAL-500/RGB/5	4058075404441	RGB	-	535 / R 106 / G 325 / B 73	2400	14.4	67.0	37.2	24

Toote nimi	PITCH [mm]	α°	IP	t _{inj}	T _a	P x L x K [mm]	CABLE LENGTH	↓ max. (mm)	HIND (mm)	HIND (mm)
LS VAL-500/RGB/5	60	16.70	120	-	40000	-20...+45	5000x10.0x2.2	500	100.0	

¹ Reguleeritav sobiva toiteseadmega, lisainfo: www.ledvance.com/dim | ² Esimese meetri väärtus | ³ L70/B50 temperatuuril Tc kuni 75 °C | ⁴ Soovituslik jaehind ilma käibemaksuta

LEEDRIBADE LISATARVIKUD

Valik süsteemi komponente leedribade lisatarvikute laiest sortimendist

► Täpsemat teavet leiate osast LEEDRIBADE LISATARVIKUD

ÜHENDUSKLEMMID



LS AY VAL-CP/P4/500
4058075407800



LS AY VAL-CSD/P4
4058075407831

OTSAKORGID

PAIGALDUSKLAMBRID



LS AY VAL-12/SMB
4058075411708

PROFIILID

Sobivad profiilid (oranži värvi) koos neile vastavate katete ja paigaldustarvikutega

► Täpsemat teavet leiate osast PROFIIID

LS AY SUP-PF01/U/ 16X10/13/1 4058075304741	LS AY SUP-PFS01/16X10/ 13/0,015 4058075304710	LS AY-PW01/U/ 26X8/14/1 4058075278103	LS AY-PW02/UW/ 39X26/14/1 4058075278134	LS AY-PW03/U/ 26X26/14/1 4058075278165	LS AY-PF01/UW/ 22X6/10/1 4058075278196	LS AY-PF02/U/ 16X5/10/1 4058075278226	LS AY-PF03/UW/ 25X7/12/1 4058075278257
LS AY-PF04/U/ 17X7/12/1 4058075278288	LS AY-PM01/UW/ 21,5X12/10/1 4058075278318	LS AY-PM04/UW/ 23X15,5/10/1 4058075278400	LS AY-PM05/U/ 17,5X14,5/10/1 4058075279278	LS AY-PM02/RV/ 18X15,5/10/1 4058075278349	LS AY-PM03/E/ 19X19/10/1 4058075278370	LS AY-PM06/E/ 18X18/12/1 4058075279308	

TOITSEADMED

Valik tooteid mitmekülgsest toiteseadmete sortimendist

► Täpsemat teavet leiate osast TOITSEADMED

DR-VAL-60/220-240/24 4058075240094	LC RF CONTROL 24V RGBW/TW 4058075435834	LC RF TOUCH PANEL RGBW 4058075435896	LC RF REMOTE RGBW 4058075435858

LEEDRIBAD VALUE-500 RGB PROTECTED

IP65 kaitseastmega väiksema eelarvega projektide värvivahetusega (RGB) leedribad valgusvilkakusega 500 lm/m



Juhtmestatud mõlemast otsast

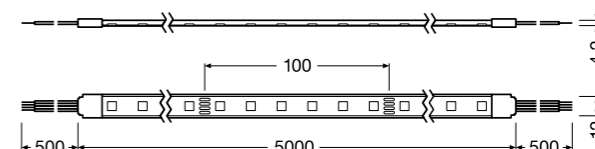

IP65

DIM



Toote nimi	GTIN (EAN)	COLOR	K	lm ²	Im	W ²	W	lm/W ²	V _{DC}
LS VAL-500/RGB/5/IP65	4058075404472	RGB	-	485 / R 115 / G 355 / B 80	2150	14.4	67.0	33.7	24

Toote nimi	PITCH [mm]	α°	IP	t _{inj}	T _a	P x L x K [mm]	CABLE LENGTH	↓ max. (mm)	HIND (mm)	HIND (mm)
LS VAL-500/RGB/5/IP65	60	16.70	120	-	40000	-20...+45	5000x12.5x4.2	500	100.0	

¹ Reguleeritav sobiva toiteseadmega, lisainfo: www.ledvance.com/dim | ² Esimese meetri väärtus | ³ L70/B50 temperatuuril Tc kuni 75 °C | ⁴ Soovituslik jaehind ilma käibemaksuta

LEEDRIBADE LISATARVIKUD

Valik süsteemi komponente leedribade lisatarvikute laiest sortimendist

► Täpsemat teavet leiate osast LEEDRIBADE LISATARVIKUD

ÜHENDUSKLEMMID



LS AY VAL-CP/P4/500/P
4058075407893



LS AY VAL-CSD/P4/P
4058075407923

OTSAKORGID

PAIGALDUSKLAMBRID



LS AY VAL-SE/P + SILICONE SEAL
4058075407985



LS AY VAL-12/SMB
4058075411708

PROFIILID

Sobivad profiilid (oranži värvi) koos neile vastavate katete ja paigaldustarvikutega

► Täpsemat teavet leiate osast PROFIIID

LS AY SUP-PF01/U/ 16X10/13/1 4058075304741	LS AY SUP-PFS01/16X10/ 13/0,015 4058075304710	LS AY-PW01/U/ 26X8/14/1 4058075278103	LS AY-PW02/UW/ 39X26/14/1 4058075278134	LS AY-PW03/U/ 26X26/14/1 4058075278165	LS AY-PF01/UW/ 22X6/10/1 4058075278196	LS AY-PF02/U/ 16X5/10/1 4058075278226	LS AY-PF03/UW/ 25X7/12/1 4058075278257
LS AY-PF04/U/ 17X7/12/1 4058075278288	LS AY-PM01/UW/ 21,5X12/10/1 4058075278318	LS AY-PM04/UW/ 23X15,5/10/1 4058075278400	LS AY-PM05/U/ 17,5X14,5/10/1 4058075279278	LS AY-PM02/RV/ 18X15,5/10/1 4058075278349	LS AY-PM03/E/ 19X19/10/1 4058075278370	LS AY-PM06/E/ 18X18/12/1 4058075279308	

TOITSEADMED

Valik tooteid mitmekülgsest toiteseadmete sortimendist

► Täpsemat teavet leiate osast TOITSEADMED

DR-PFM-60/220-240/24/P 4058075239913	LC RF CONTROL 24V RGBW/TW 4058075435834	LC RF TOUCH PANEL RGBW 4058075435896	LC RF REMOTE RGBW 4058075435858

JUHTSEADE, KAUGJUHTIMISPULT JA PUUTEPANEEL TW/RGBW/RGB



JUHTSEADE

LEDVANCE
5 aastane
garantii

Toote nimi	GTIN (EAN)	Toote tüüp	V _{in} [VDC]	Voolusagedus [GHZ]	Kanalite arv	Maks voolutugevus/kanali väljund [A]	Maks väljundvõimsus [W]	P × L × K [mm]	Töökeskkonna temperatuur T _s	Hind [EUR] ¹
 LC RF CONTROL 24V RGBW/TW	4058075435834	Mitmekanaliline juhtseade	12–24	2.4	5	5 × 3	5 × 72	114.0 × 38.0 × 20.0	–30...+55 °C	



KAUGJUHTIMISPULT

LEDVANCE
5 aastane
garantii

Toote nimi	GTIN (EAN)	Toote tüüp	V _{in} [VDC]	Voolusagedus [GHZ]	P × L × K [mm]	Töökeskkonna temperatuur T _s	Hind [EUR] ¹
 LC RF REMOTE TW	4058075435926	TW-leadribade kaugjuhtimispuult	3 CR2032	2.4	107.0 × 58.5 × 9.0	–20...+55 °C	
 LC RF REMOTE RGBW	4058075435858	RGBW- ja RGB-leadribade kaugjuhtimispuult	3 CR2032	2.4	107.0 × 58.5 × 9.0	–20...+55 °C	

PUUTEPANEEL

LEDVANCE
5 aastane
garantii

Toote nimi	GTIN (EAN)	Toote tüüp	V _{in} [VAC]	Voolusagedus [GHZ]	P × L × K [mm]	Töökeskkonna temperatuur T _s	Hind [EUR] ¹
 LC RF TOUCH PANEL TW	4058075435940	Touch panel for TW LEEDRIBAD	100–240	2.4	86.0 × 86.0 × 33.0	–30...+55 °C	
 LC RF TOUCH PANEL RGBW	4058075435896	Touch panel for RGBW and RGB LEEDRIBAD	100–240	2.4	86.0 × 86.0 × 33.0	–30...+55 °C	

¹ Täpseid tingimusi vt veebilehelt www.ledvance.com/guarantee
² Soovituslik jaehind ilma käibemaksuta

JUHTMESTAMINE RGBW-LEEDRIBAD NÄITEL:

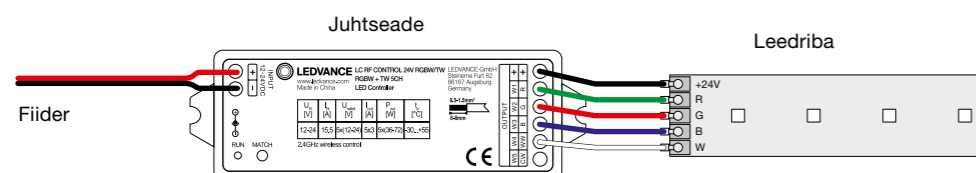

Kaugjuhtimispuult
või puutepaneel



TW-, RGBW- ja RGB-
leadribade detailseid
ühenduskeeme vaadake lehekülgedelt
16–17.

ÜHENDUSKLEMMID, OTSAKORGID, PAIGALDUSKLAMBRID

ÜHENDUSKLEMMID



Toote nimi	LS AY SUP-CP/P2/500	LS AY SUP-CSD/P2	LS AY SUP-CSW/P2/50	LS AY SUP-CSW/P2/500	LS AY SUP-CP/P3/500
Toote tüüp	2 ühendusega ühendusklemm koos 500 mm kaabliga leedriba ühendamiseks toiteallikaga	Leedribade 2 ühendusega ühendusklemm	2 ühendusega ühendusklemm koos 500 mm kaabliga leedriba ühendamiseks toiteallikaga	2 ühendusega ühendusklemm koos 500 mm kaabliga leedriba ühendamiseks toiteallikaga	3 ühendusega ühendusklemm koos 500 mm kaabliga leedriba ühendamiseks toiteallikaga
ÜHILDUVUS	Täpsemat teavet leiate osast ÜHILDUVUS	Täpsemat teavet leiate osast ÜHILDUVUS	Täpsemat teavet leiate osast ÜHILDUVUS	Täpsemat teavet leiate osast ÜHILDUVUS	Täpsemat teavet leiate osast ÜHILDUVUS
GTIN (EAN)	4058075304413	4058075304444	4058075304475	4058075304505	4058075451322
P × L × K [mm]	510 × 9.8 × 5.7	9 × 9.8 × 5.7	70 × 9.8 × 5.7	520 × 9.8 × 5.7	24 × 14.6 × 7.7
UOP (Arv ühes pakis)	2	2	2	2	2
Hind [EUR] ¹					



Toote nimi	LS AY SUP-CSD/P3	LS AY SUP-CSW/P3/50	LS AY SUP-CP/P3/500/P	LS AY SUP-CSD/P3/P	LS AY SUP-CSW/P3/50/P
Toote tüüp	Leedribade 3 ühendusega ühendusklemm	Leedribade 3 ühendusega ühendusklemm koos 50 mm kaabliga	Kaitstud 3 ühendusega ühendusklemm koos 500 mm kaabliga leedriba ühendamiseks toiteallikaga	Kaitstud 3 ühendusega leedribade ühendusklemm	Kaitstud 3 ühendusega leedribade ühendusklemm koos 50 mm kaabliga
ÜHILDUVUS	Täpsemat teavet leiate osast ÜHILDUVUS	Täpsemat teavet leiate osast ÜHILDUVUS	Täpsemat teavet leiate osast ÜHILDUVUS	Täpsemat teavet leiate osast ÜHILDUVUS	Täpsemat teavet leiate osast ÜHILDUVUS
GTIN (EAN)	4058075451353	4058075451384	4058075451414	4058075451445	4058075451537
P × L × K [mm]	20 × 14.6 × 7.7	24 × 14.6 × 7.7	26 × 17.0 × 7.2	27 × 17.0 × 7.2	26 × 17.0 × 7.2
UOP (Arv ühes pakis)	2	2	2	2	2
Hind [EUR] ¹					



Toote nimi	LS AY PFM-CP/P2/500	LS AY PFM-CSD/P2	LS AY PFM-CSW/P2/50	LS AY PFM-CP/P2/500/P	LS AY PFM-CSD/P2/P
Toote tüüp	2 ühendusega ühendusklemm koos 500 mm kaabliga leedriba ühendamiseks toiteallikaga	Leedribade 2 ühendusega ühendusklemm	Leedribade 2 ühendusega ühendusklemm koos 50 mm kaabliga	Kaitstud 2 ühendusega ühendusklemm koos 500 mm kaabliga leedriba ühendamiseks toiteallikaga	Kaitstud 2 ühendusega leedribade ühendusklemm
ÜHILDUVUS	Täpsemat teavet leiate osast ÜHILDUVUS	Täpsemat teavet leiate osast ÜHILDUVUS	Täpsemat teavet leiate osast ÜHILDUVUS	Täpsemat teavet leiate osast ÜHILDUVUS	Täpsemat teavet leiate osast ÜHILDUVUS
GTIN (EAN)	4058075272200	4058075275393	4058075272231	4058075272958	4058075275485
P × L × K [mm]	532 × 10.4 × 4.5	21 × 11.0 × 4.5	66 × 10.4 × 4.5	552 × 15.0 × 7.0	27 × 15.0 × 7.0
UOP (Arv ühes pakis)	2	2	2	2	2
Hind [EUR] ¹					



Toote nimi	LS AY PFM-CSW/P2/50/P	LS AY PFM-CP/P5/500	LS AY PFM-CSD/P5	LS AY PFM-CSW/P5/50	LS AY PFM-CP/P5/500/P
Toote tüüp	Kaitstud 2 ühendusega leedribade ühendusklemm koos 50 mm kaabliga	5 ühendusega ühendusklemm koos 500 mm kaabliga leedriba ühendamiseks toiteallikaga	Leedribade 5 ühendusega ühendusklemm	Leedribade 5 ühendusega ühendusklemm koos 50 mm kaabliga	Kaitstud 5 ühendusega ühendusklemm koos 500 mm kaabliga leedriba ühendamiseks toiteallikaga
ÜHILDUVUS	Täpsemat teavet leiate osast ÜHILDUVUS	Täpsemat teavet leiate osast ÜHILDUVUS	Täpsemat teavet leiate osast ÜHILDUVUS	Täpsemat teavet leiate osast ÜHILDUVUS	Täpsemat teavet leiate osast ÜHILDUVUS
GTIN (EAN)	4058075273245	4058075451087	4058075451117	4058075451148	4058075451179
P × L × K [mm]	102 × 15.0 × 7.0	24 × 17.0 × 7.7	20 × 17.0 × 7.7	24 × 17.0 × 7.7	26 × 19.0 × 7.2
UOP (Arv ühes pakis)	2	2	2	2	2
Hind [EUR] ¹					

¹ Soovituslik jaehind ilma käibemaksuta

ÜHENDUSKLEMMID, OTSAKORGID, PAIGALDUSKLAMBRID

ÜHENDUSKLEMMID



Toote nimi	LS AY PFM-CSD/P5/P	LS AY PFM-CSW/P5/50/P	LS AY VAL-CP/P4/500	LS AY VAL-CSD/P4	LS AY VAL-CSW/P4/50
Toote tüüp	Kaitstud 5 ühendusega leedribade ühendusklemm	Kaitstud 5 ühendusega leedribade ühendusklemm koos 50 mm kaabliga	4 ühendusega ühendusklemm koos 500 mm kaabliga leedriba ühendamiseks toiteallikaga	Leedribade 4 ühendusega ühendusklemm	Leedribade 4 ühendusega ühendusklemm koos 50 mm kaabliga
ÜHILDUVUS	Täpsemat teavet leiata osast ÜHILDUVUS	Täpsemat teavet leiata osast ÜHILDUVUS	Täpsemat teavet leiata osast ÜHILDUVUS	Täpsemat teavet leiata osast ÜHILDUVUS	Täpsemat teavet leiata osast ÜHILDUVUS
GTIN (EAN)	4058075451209	4058075451230	4058075407800	4058075407831	4058075407862
P x L x K [mm]	27x19.0x7.2	26x19.0x7.2	515x14.6x7.7	20x14.6x7.7	99x14.6x7.7
UOP (Arv ühes pakis)	2	2	2	2	2
Hind [EUR] ¹					



Toote nimi	LS AY VAL-CP/P4/500/P	LS AY VAL-CSD/P4/P	LS AY VAL-CSW/P4/50/P
Toote tüüp	Kaitstud 4 ühendusega ühendusklemm koos 500 mm kaabliga leedriba ühendamiseks toiteallikaga	Kaitstud 4 ühendusega leedribade ühendusklemm	Kaitstud 4 ühendusega leedribade ühendusklemm koos 50 mm kaabliga
ÜHILDUVUS	Täpsemat teavet leiata osast ÜHILDUVUS	Täpsemat teavet leiata osast ÜHILDUVUS	Täpsemat teavet leiata osast ÜHILDUVUS
GTIN (EAN)	4058075407893	4058075407923	4058075407954
P x L x K [mm]	516x17.0x7.0	27x17.0x7.0	102x17.0x7.0
UOP (Arv ühes pakis)	2	2	2
Hind [EUR] ¹			

OTSAKORGID



Toote nimi	LS AY SUP-SE/P + SILICONE SEAL	LS AY SUP-12/SE/P SIL-SEAL	LS AY PFM-13/SE/P SIL-SEAL	LS AY PFM-10/SE/P SIL-SEAL	LS AY VAL-SE/P + SILICONE SEAL
Toote tüüp	4 otsakorki 13 mm kaitstud leedribale + 1 silikoonihend	4 otsakorki 12 mm kaitstud leedribale + 1 silikoonihend	4 otsakorki 13 mm kaitstud leedribale + 1 silikoonihend	4 otsakorki 10 mm kaitstud leedribale + 1 silikoonihend	4 otsakorki 12 mm kaitstud leedribale + 1 silikoonihend
ÜHILDUVUS	Täpsemat teavet leiata osast ÜHILDUVUS	Täpsemat teavet leiata osast ÜHILDUVUS	Täpsemat teavet leiata osast ÜHILDUVUS	Täpsemat teavet leiata osast ÜHILDUVUS	Täpsemat teavet leiata osast ÜHILDUVUS
GTIN (EAN)	4058075304659	4058075451568	4058075451261	4058075275744	4058075407985
P x L x K [mm]	17x11.0x6.5	13x10.0x6.0	15x10.0x6.0	12x6.5x10.0	14x10.0x6.0
UOP (Arv ühes pakis)	4	4	4	4	4
Hind [EUR] ¹					

PAIGALDUSKLAMBRID



Toote nimi	LS AY SUP-12/SMB	LS AY PFM-8/SMB	LS AY PFM-10/SMB	LS AY PFM-13/SMB	LS AY VAL-12/SMB
Toote tüüp	Paigaldusklamber + 2 kruvi 12 mm leedriba paigaldamiseks	Paigaldusklamber + 2 kruvi 8 mm leedriba paigaldamiseks	Paigaldusklamber + 2 kruvi 10 mm leedriba paigaldamiseks	Paigaldusklamber + 2 kruvi 13 mm leedriba paigaldamiseks	Paigaldusklamber + 2 kruvi 12 mm leedriba paigaldamiseks
ÜHILDUVUS	Täpsemat teavet leiata osast ÜHILDUVUS	Täpsemat teavet leiata osast ÜHILDUVUS	Täpsemat teavet leiata osast ÜHILDUVUS	Täpsemat teavet leiata osast ÜHILDUVUS	Täpsemat teavet leiata osast ÜHILDUVUS
GTIN (EAN)	4058075451599	4058075275645	4058075275676	4058075451292	4058075411708
P x L x K [mm]	30x6.0x6.0	26x6.0x5.2	28x6.0x5.2	32x6.0x6.0	30x6.0x5.5
UOP (Arv ühes pakis)	2	2	2	2	2
Hind [EUR] ¹					

MITMEKÜLGSED GEENIUSED LEEDRIBADE SÜSTEEMI PROFIILID

Need LEDVANCE'i leedribade süsteemi komponendid on iga töö peale meistrid. Suur hulk erinevaid profile koos laia katete, otsakorkide ja paigaldusklabrite valikuga hoolitsevad selle eest, et leedribasid saaks kasutada kõikjal – seintel ja laes, nurkades ja mööbli sees. Erinevad katted pakuvad leedribadele kaitset ning võimaldavad neil profiilide sees jahtuda, tagades samal ajal ühtlase valgusjaotuse. Eriti ühtlase valguse saavutamiseks peaksite aga kasutama hajutavat katet ning kontrollima, et valgusdiodide omavaheline kaugus oleks väiksem kui kaugus valgusdiodide ja katte vahel.

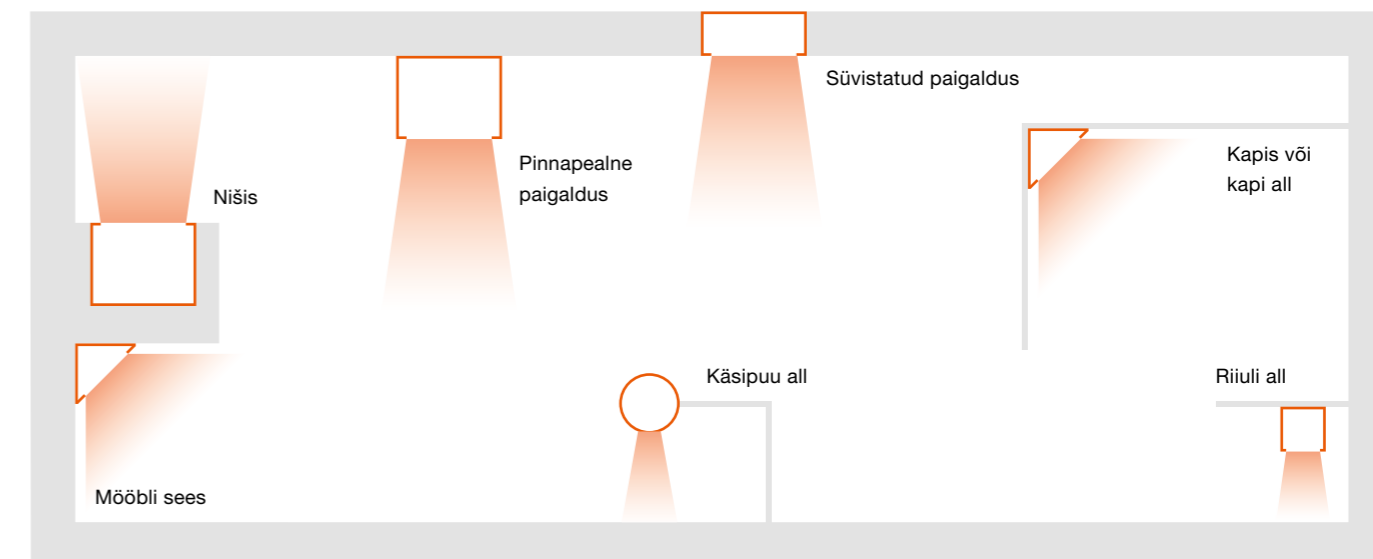

PROFIILID EXCLUSIVELY FOR LEEDRIBAD SUPERIOR CLASS

Toote nimi	GTIN (EAN)	Toote tüüp	P x L x K [mm]	HIND [EUR] ¹	UOP
------------	------------	------------	----------------	-------------------------	-----

Flat Profile for SUPERIOR CLASS LEEDRIBAD IP67, plastic

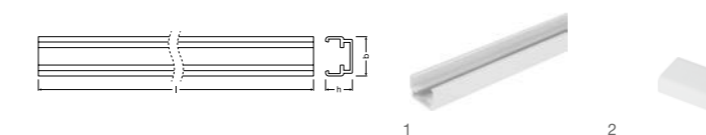

LS AY SUP-PF01/AU/16X10/13/1	4058075304741	Õhuke plastprofiil SUPERIOR-klassi IP67-kaitseastmega leedribale	1000 x 16.0 x 10.0	1	1
LS AY SUP-SEF	4058075304680	Otsakork	25 x 18.5 x 9.2	2	2

Flat Profile Segment for SUPERIOR CLASS LEEDRIBAD IP67, plastic

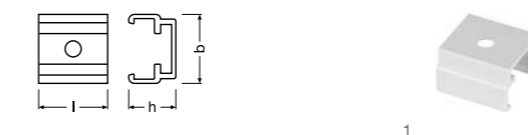

LS AY SUP-PFS01/16X10/13/0,015	4058075304710	Õhuke plastprofiil SUPERIOR-klassi IP67-kaitseastmega leedribale	15 x 16.0 x 10.0	2	1
--------------------------------	---------------	--	------------------	---	---

¹ Soovituslik jaehind ilma käibemaksuta

¹ Soovituslik jaehind ilma käibemaksuta

PROFIILID LEEDRIBADELE

Toote nimi	GTIN (EAN)	Toote tüüp	P x L x K [mm]		
------------	------------	------------	----------------	--	--

Lai U-profiil, alumiinium



LS AY-PW01/U/26X8/14/1	4058075278103	Lai U-profiil, alumiinium	1000 x 26.0 x 7.4	1	1
LS AY-PW01/U/26X8/14/2	4058075401440	Lai U-profiil, alumiinium, pikkus: 2 m	2000 x 26.0 x 7.4	1	1
LS AY-PC/W01/D/1	4058075279391	Lai kate (hajutav) profiilidele PW01 (kõrgus: 17,7 mm)	1000 x 26.3 x 17.7	1	2
LS AY-PC/W01/D/2	4058075401952	Lai kate (hajutav) profiilidele PW01 (kõrgus: 17,7 mm), pikkus: 2 m	2000 x 26.3 x 17.7	1	2
LS AY-PC/W01/C/1	4058075402317	Lai kate (klaar) profiilidele PW01 (kõrgus: 17,7 mm)	1000 x 26.3 x 17.7	1	2
LS AY-PC/W01/C/2	4058075402133	Lai kate (klaar) profiilidele PW01 (kõrgus: 17,7 mm), pikkus: 2 m	2000 x 26.3 x 17.7	1	2
LS AY-PW01/EC/H	4058075277366	Auguga otsakork profiilidele PW01	6 x 26.3 x 23.0	2	3
LS AY-PW01/EC	4058075277335	Otsakork profiilidele PW01	6 x 26.3 x 23.0	2	4
LS AY-PW01/MB	4058075276611	Paigalduskamber profiilidele PW01	9 x 26.3 x 7.5	2	5

Lai tiibadega U-profiil, alumiinium



LS AY-PW02/UW/39X26/14/1	4058075278134	Lai tiibadega U-profiil, alumiinium	1000 x 39.0 x 26.0	1	1
LS AY-PW02/UW/39X26/14/2	4058075401471	Lai tiibadega U-profiil, alumiinium, pikkus: 2 m	2000 x 39.0 x 26.0	1	1
LS AY-PC/W02/D/1	4058075279421	Lai kate (hajutav) profiilidele PW02, PW03	1000 x 23.9 x 4.7	1	2
LS AY-PC/W02/D/2	4058075401983	Lai kate (hajutav) profiilidele PW02, PW03, pikkus: 2 m	2000 x 23.9 x 4.7	1	2
LS AY-PC/W02/C/1	4058075402348	Lai kate (klaar) profiilidele PW02, PW03	1000 x 23.9 x 4.7	1	2
LS AY-PC/W02/C/2	4058075402164	Lai kate (klaar) profiilidele PW02, PW03, pikkus: 2 m	2000 x 23.9 x 4.7	1	2
LS AY-PW02/EC/H	4058075277427	Auguga otsakork profiilidele PW02	12 x 39.4 x 26.0	2	3
LS AY-PW02/EC	4058075277397	Otsakork profiilidele PW02	12 x 39.4 x 26.0	2	4
LS AY-PW02/MB	4058075276659	Paigalduskamber profiilidele PW02	9 x 28.7 x 7.5	2	5

Lai U-profiil (kõrgus: 26 mm), alumiinium



LS AY-PW03/U/26X26/14/1	4058075278165	Lai U-profiil (kõrgus: 26 mm), alumiinium	1000 x 26.0 x 26.0	1	1
LS AY-PW03/U/26X26/14/2	4058075401501	Lai U-profiil (kõrgus: 26 mm), alumiinium, pikkus: 2 m	2000 x 26.0 x 26.0	1	1
LS AY-PC/W03/D/1	4058075279421	Lai kate (hajutav) profiilidele PW02, PW03	1000 x 23.9 x 4.7	1	2
LS AY-PC/W03/D/2	4058075401983	Lai kate (hajutav) profiilidele PW02, PW03, pikkus: 2 m	2000 x 23.9 x 4.7	1	2
LS AY-PC/W03/C/1	4058075402348	Lai kate (klaar) profiilidele PW02, PW03	1000 x 23.9 x 4.7	1	2
LS AY-PC/W03/C/2	4058075402164	Lai kate (klaar) profiilidele PW02, PW03, pikkus: 2 m	2000 x 23.9 x 4.7	1	2
LS AY-PW03/EC/H	4058075277489	Auguga otsakork profiilidele PW03	7 x 26.0 x 26.0	2	3
LS AY-PW03/EC	4058075277458	Otsakork profiilidele PW03	7 x 26.0 x 26.0	2	4
LS AY-PW03/MB	4058075276680	Paigalduskamber profiilidele PW03	9 x 28.7 x 7.5	2	5

1 Soovituslik jaehind ilma käibemaksuta

PROFIILID LEEDRIBADELE

Toote nimi	GTIN (EAN)	Toote tüüp	P x L x K [mm]		
------------	------------	------------	----------------	--	--

Õhuke tiibadega U-profiil, alumiinium



LS AY-PF01/UW/22X6/10/1	4058075278196	Õhuke tiibadega U-profiil, alumiinium	1000 x 22.0 x 6.0	1	1
LS AY-PF01/UW/22X6/10/2	4058075401532	Õhuke tiibadega U-profiil, alumiinium, pikkus: 2 m	2000 x 22.0 x 6.0	1	1
LS AY-PC/P02/D/1	4058075305762	Lihtkate (hajutav) profiilidele PF01, PM01	1000 x 13.2 x 4.4	1	2
LS AY-PC/P02/D/2	4058075401860	Lihtkate (hajutav) profiilidele PF01, PM01, pikkus: 2 m	2000 x 13.2 x 4.4	1	2
LS AY-PC/P02/C/1	4058075402225	Lihtkate (klaar) profiilidele PF01, PM01	1000 x 13.2 x 4.4	1	2
LS AY-PC/P02/C/2	4058075402041	Lihtkate (klaar) profiilidele PF01, PM01, pikkus: 2 m	2000 x 13.2 x 4.4	1	2
LS AY-PF01/EC/H	4058075277540	Auguga otsakork profiilidele PF01	20 x 21.7 x 6.7	2	3
LS AY-PF01/EC	4058075277519	Otsakork profiilidele PF01	20 x 21.7 x 6.7	2	4
LS AY-PF01/MB	4058075276710	Paigalduskamber profiilidele PF01	20 x 18.8 x 7.2	2	5

Õhuke U-profiil, alumiinium



LS AY-PF02/U/16X5/10/1	4058075278226	Õhuke U-profiil, alumiinium	1000 x 16.0 x 5.0	1	1
LS AY-PF02/U/16X5/10/2	4058075401563	Õhuke U-profiil, alumiinium, pikkus: 2 m	2000 x 16.0 x 5.0	1	1
LS AY-PC/P01/D/1	4058075279339	Lihtkate (hajutav) profiilidele PF02, PM02, PM03	1000 x 12.7 x 4.4	1	2
LS AY-PC/P01/D/2	4058075401839	Lihtkate (hajutav) profiilidele PF02, PM02, PM03, pikkus: 2 m	2000 x 12.7 x 4.4	1	2
LS AY-PC/P01/C/1	4058075402195	Lihtkate (klaar) profiilidele PF02, PM02, PM03	1000 x 12.7 x 4.4	1	2
LS AY-PC/P01/C/2	4058075402010	Lihtkate (klaar) profiilidele PF02, PM02, PM03, pikkus: 2 m	2000 x 12.7 x 4.4	1	2
LS AY-PF02/EC/H	4058075277601	Auguga otsakork profiilidele PF02	12 x 15.5 x 5.8	2	3
LS AY-PF02/EC	4058075277571	Otsakork profiilidele PF02	12 x 15.5 x 5.8	2	4
LS AY-PF02/MB	4058075276741	Paigalduskamber profiilidele PF02	20 x 18.8 x 7.2	2	5

Õhuke tiibadega U-profiil (laius: 12 mm), alumiinium



LS AY-PF03/UW/25X7/12/1	4058075278257	Õhuke tiibadega U-profiil (laius: 12 mm), alumiinium	1000 x 25.0 x 7.0	1	1
LS AY-PF03/UW/25X7/12/2	4058075401594	Õhuke tiibadega U-profiil (laius: 12 mm), alumiinium, pikkus: 2 m	2000 x 25.0 x 7.0	1	1
LS AY-PC/R01/D/1	4058075279360	Ümar kate (hajutav) profiilidele PM05, PM06, PF03, PF04	1000 x 15.2 x 4.7	1	2
LS AY-PC/R01/D/2	4058075401891	Ümar kate (hajutav) profiilidele PM05, PM06, PF03, PF04, pikkus: 2 m	2000 x 15.2 x 4.7	1	2
LS AY-PC/R01/C/1	4058075402256	Ümar kate (klaar) profiilidele PM05, PM06, PF03, PF04	1000 x 15.2 x 4.7	1	2
LS AY-PC/R01/C/2	4058075402072	Ümar kate (klaar) profiilidele PM05, PM06, PF03, PF04, pikkus: 2 m	2000 x 15.2 x 4.7	1	2
LS AY-PF03/EC/H	4058075277663	Auguga otsakork profiilidele PF03	8 x 25.0 x 8.3	2	3
LS AY-PF03/EC	4058075277632	Otsakork profiilidele PF03	8 x 25.0 x 8.3	2	4
LS AY-PF03/MB	4058075276772	Paigalduskamber profiilidele PF03	15 x 21.4 x 7.2	2	5

1 Soovituslik jaehind ilma käibemaksuta

PROFIILID LEEDRIBADELE

Toote nimi	GTIN (EAN)	Toote tüüp	P x L x K [mm]		
------------	------------	------------	----------------	---	---

Madal U-kujuline tiibadega profiil (laius: 12 mm), alumiinium



LS AY-PF04/U/17X7/12/1	4058075278288	Õhuke U-profiil (laius: 12 mm), alumiinium	1000 x 17.0 x 7.0	1	1
LS AY-PF04/U/17X7/12/2	4058075401624	Õhuke U-profiil (laius: 12 mm), alumiinium, pikkus: 2 m	2000 x 17.0 x 7.0	1	1
LS AY-PC/R01/D/1	4058075279360	Ümar kate (hajutav) profiilidele PM05, PM06, PF03, PF04	1000 x 15.2 x 4.7	1	2
LS AY-PC/R01/D/2	4058075401891	Ümar kate (hajutav) profiilidele PM05, PM06, PF03, PF04, pikkus: 2 m	2000 x 15.2 x 4.7	1	2
LS AY-PC/R01/C/1	4058075402256	Ümar kate (klaar) profiilidele PM05, PM06, PF03, PF04	1000 x 15.2 x 4.7	1	2
LS AY-PC/R01/C/2	4058075402072	Ümar kate (klaar) profiilidele PM05, PM06, PF03, PF04, pikkus: 2 m	2000 x 15.2 x 4.7	1	2
LS AY-PF04/EC/H	4058075277724	Auguga otsakork profiilile PF04	6 x 17.3 x 8.3	2	3
LS AY-PF04/EC	4058075277694	Otsakork profiilile PF04	6 x 17.3 x 8.3	2	4
LS AY-PF04/MB	4058075276857	Paigaldusklamber profiilile PF04	15 x 21.4 x 7.2	2	5

Keskmine U-kujuline tiibadega profiil, alumiinium



LS AY-PM01/UW/21,5X12/10/1	4058075278318	Keskmine tiibadega U-profiil, alumiinium	1000 x 21.5 x 12.0	1	1
LS AY-PM01/UW/21,5X12/10/2	4058075401655	Keskmine tiibadega U-profiil, alumiinium, pikkus: 2 m	2000 x 21.5 x 12.0	1	1
LS AY-PC/P02/D/1	4058075305762	Lihtkate (hajutav) profiilidele PF01, PM01	1000 x 13.2 x 4.4	1	2
LS AY-PC/P02/D/2	4058075401860	Lihtkate (hajutav) profiilidele PF01, PM01, pikkus: 2 m	2000 x 13.2 x 4.4	1	2
LS AY-PC/P02/C/1	4058075402225	Lihtkate (klaar) profiilidele PF01, PM01	1000 x 13.2 x 4.4	1	2
LS AY-PC/P02/C/2	4058075402041	Lihtkate (klaar) profiilidele PF01, PM01, pikkus: 2 m	2000 x 13.2 x 4.4	1	2
LS AY-PM01/EC/H	4058075277786	Auguga otsakork profiilile PM01	20 x 21.7 x 12.0	2	3
LS AY-PM01/EC	4058075277755	Otsakork profiilile PM01	20 x 21.7 x 12.0	2	4
LS AY-PM01/MB	4058075276888	Paigaldusklamber profiilile PM01	20 x 18.8 x 7.2	2	5

Keskmine U-kujuline tiibadega profiil (kõrgus: 15,5 mm), alumiinium



LS AY-PM04/UW/23X15,5/10/1	4058075278400	Keskmine tiibadega U-profiil (kõrgus: 15,5 mm), alumiinium	1000 x 23.0 x 15.5	1	1
LS AY-PM04/UW/23X15,5/10/2	4058075401747	Keskmine tiibadega U-profiil (kõrgus: 15,5 mm), alumiinium, pikkus: 2 m	2000 x 23.0 x 15.5	1	1
LS AY-PC/R02/D/1	4058075305793	Ümar kate (hajutav) profiilile PM04	1000 x 15.6 x 4.4	1	2
LS AY-PC/R02/D/2	4058075401921	Ümar kate (hajutav) profiilile PM04, pikkus: 2 m	2000 x 15.6 x 4.4	1	2
LS AY-PC/R02/C/1	4058075402287	Ümar kate (klaar) profiilile PM04	1000 x 15.6 x 4.4	1	2
LS AY-PC/R02/C/2	4058075402102	Ümar kate (klaar) profiilile PM04, pikkus: 2 m	2000 x 15.6 x 4.4	1	2
LS AY-PM04/EC/H	4058075275836	Auguga otsakork profiilile PM04	10 x 23.0 x 14.4	2	3
LS AY-PM04/EC	4058075277939	Otsakork profiilile PM04	10 x 23.0 x 14.4	2	4
LS AY-PM04/MB	4058075276970	Paigaldusklamber profiilile PM04	15 x 18.5 x 10.6	2	5

1 Soovituslik jaehind ilma käibemaksuta

PROFIILID LEEDRIBADELE

Toote nimi	GTIN (EAN)	Toote tüüp	P x L x K [mm]		
------------	------------	------------	----------------	---	---

Keskmine U-profiil, alumiinium



LS AY-PM05/U/17,5X14,5/10/1	4058075279278	Keskmine U-profiil, alumiinium	1000 x 17.5 x 14.5	1	1
LS AY-PM05/U/17,5X14,5/10/2	4058075401778	Keskmine U-profiil, alumiinium, pikkus: 2 m	2000 x 17.5 x 14.5	1	1
LS AY-PC/R01/D/1	4058075279360	Ümar kate (hajutav) profiilidele PM05, PM06, PF03, PF04	1000 x 15.2 x 4.7	1	2
LS AY-PC/R01/D/2	4058075401891	Ümar kate (hajutav) profiilidele PM05, PM06, PF03, PF04, pikkus: 2 m	2000 x 15.2 x 4.7	1	2
LS AY-PC/R01/C/1	4058075402256	Ümar kate (klaar) profiilidele PM05, PM06, PF03, PF04	1000 x 15.2 x 4.7	1	2
LS AY-PC/R01/C/2	4058075402072	Ümar kate (klaar) profiilidele PM05, PM06, PF03, PF04, pikkus: 2 m	2000 x 15.2 x 4.7	1	2
LS AY-PM05/EC/H	4058075276529	Auguga otsakork profiilile PM05	7 x 17.3 x 20.0	2	3
LS AY-PM05/EC	4058075275867	Otsakork profiilile PM05	7 x 17.3 x 20.0	2	4
LS AY-PM05/MB	4058075277007	Paigaldusklamber profiilile PM05	15 x 21.4 x 7.2	2	5

Keskmine ümara kujuga profiil, alumiinium



LS AY-PM02/R/18X15,5/10/1	4058075278349	Keskmine ümara kujuga profiil, alumiinium	1000 x 18.0 x 15.5	1	1
LS AY-PM02/R/18X15,5/10/2	4058075401686	Keskmine ümara kujuga profiil, alumiinium, pikkus: 2 m	2000 x 18.0 x 15.5	1	1
LS AY-PC/P01/D/1	4058075279339	Lihtkate (hajutav) profiilidele PF02, PM02, PM03	1000 x 12.7 x 4.4	1	2
LS AY-PC/P01/D/2	4058075401839	Lihtkate (hajutav) profiilidele PF02, PM02, PM03, pikkus: 2 m	2000 x 12.7 x 4.4	1	2
LS AY-PC/P01/C/1	4058075402195	Lihtkate (klaar) profiilidele PF02, PM02, PM03	1000 x 12.7 x 4.4	1	2
LS AY-PC/P01/C/2	4058075402010	Lihtkate (klaar) profiilidele PF02, PM02, PM03, pikkus: 2 m	2000 x 12.7 x 4.4	1	2
LS AY-PM02/EC/H	4058075277847	Auguga otsakork profiilile PM02	12 x 18.1 x 15.6	2	3
LS AY-PM02/EC	4058075277816	Otsakork profiilile PM02	12 x 18.1 x 15.6	2	4
LS AY-PM02/MB	4058075276918	Paigaldusklamber profiilile PM02	20 x 18.8 x 7.2	2	5

Keskmine nurgakujuline profiil, alumiinium



LS AY-PM03/E/19X19/10/1	4058075278370	Keskmine nurgakujuline profiil, alumiinium	1000 x 19.0 x 19.0	1	1
LS AY-PM03/E/19X19/10/2	4058075401716	Keskmine nurgakujuline profiil, alumiinium, pikkus: 2 m	2000 x 19.0 x 19.0	1	1
LS AY-PC/P01/D/1	4058075279339	Lihtkate (hajutav) profiilidele PF02, PM02, PM03	1000 x 12.7 x 4.4	1	2
LS AY-PC/P01/D/2	4058075401839	Lihtkate (hajutav) profiilidele PF02, PM02, PM03, pikkus: 2 m	2000 x 12.7 x 4.4	1	2
LS AY-PC/P01/C/1	4058075402195	Lihtkate (klaar) profiilidele PF02, PM02, PM03	1000 x 12.7 x 4.4	1	2
LS AY-PC/P01/C/2	4058075402010	Lihtkate (klaar) profiilidele PF02, PM02, PM03, pikkus: 2 m	2000 x 12.7 x 4.4	1	2
LS AY-PM03/EC/H	4058075277908	Auguga otsakork profiilile PM03	12 x 26.6 x 17.4	2	3
LS AY-PM03/EC	4058075277878	Otsakork profiilile PM03	12 x 26.6 x 17.4	2	4
LS AY-PM03/MB	4058075276949	Paigaldusklamber profiilile PM03	12 x 20.0 x 8.0	2	5

1 Soovituslik jaehind ilma käibemaksuta

PROFIILID LEEDRIBADELE

Toote nimi	GTIN (EAN)	Toote tüüp	P x L x K [mm]	HIND (EUR)	No.
------------	------------	------------	----------------	------------	-----

Keskmine nurgakujuline profiil (laius: 12 mm), alumiinium



LS AY-PM06/E/18X18/12/1	4058075279308	Keskmine nurgakujuline profiil (laius: 12 mm), alumiinium	1000 x 18.0 x 18.0	1	1
LS AY-PM06/E/18X18/12/2	4058075401808	Keskmine nurgakujuline profiil (laius: 12 mm), alumiinium, pikkus: 2m	2000 x 18.0 x 18.0	1	1
LS AY-PC/R01/D/1	4058075279360	Ümar kate (hajutav) profiilidele PM05, PM06, PF03, PF04	1000 x 15.2 x 4.7	1	2
LS AY-PC/R01/D/2	4058075401891	Ümar kate (hajutav) profiilidele PM05, PM06, PF03, PF04, pikkus: 2 m	2000 x 15.2 x 4.7	1	2
LS AY-PC/R01/C/1	4058075402256	Ümar kate (klaar) profiilidele PM05, PM06, PF03, PF04	1000 x 15.2 x 4.7	1	2
LS AY-PC/R01/C/2	4058075402072	Ümar kate (klaar) profiilidele PM05, PM06, PF03, PF04, pikkus: 2 m	2000 x 15.2 x 4.7	1	2
LS AY-PM06/EC/H	4058075276581	Auguga otsakork profiilile PM06	6 x 18.1 x 18.1	2	3
LS AY-PM06/EC	4058075276550	Otsakork profiilile PM06	6 x 18.1 x 18.1	2	4
LS AY-PM06/MB	4058075277038	Paigaldusklamber profiilile PM06	14 x 19.8 x 19.8	2	5

TÖÖKINDLAD JA MITMEKÜLGSED
LEDVANCE'I PINGESTABILISAATO-
RIGA LED-TOITSEADMED

Leedribadega loodud moodsa valgustuse kogu potentsiaal pääseb valla vaid koos õigete toiteadmetega, mis tagavad süsteemis püsipinge (CV – Constant Voltage). Valides LEDVANCE'i, saate hankida kõik vajaliku ühest kohast.



LEDVANCE'i SELV-isolatsiooniga LED-toiteadmed, mis tagavad valgustussüsteemis püsipinge, sobivad LEDVANCE'i leedribade jaoks ideaalselt. Valik hämardatavaid ja mittehämardatavaid versioone professionaalseks

sise- ja välisvalgustuseks annab Teile rohkelt kombineerimisvõimalusi praktiliselt kõikide vajaduste rahuldamiseks. Integreeritud kaabliklambrid lihtsustavad paigaldamist, hoides kokku Teie aega ja vähendades kulutusi. Veenvaks argu-

mendiks on ka valikusse kuuluv veekindel IP66-kaitseastmega versioon ning kuni 50 000-tunnine tööiga¹. Niisiis – miks peaksite millegi vähemaga leppima?

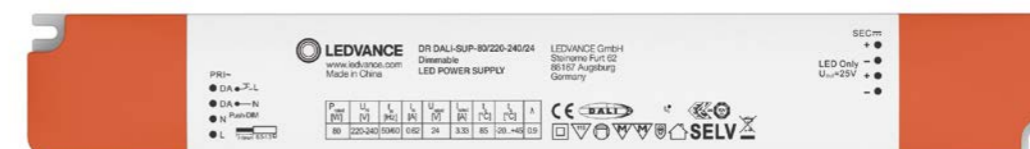
¹ Soovituslik jaehind ilma käibemaksuta¹ Maksimaalsel korpuse temperatuuril (T_c)

DALI SUPERIOR LED-TOITSEADE



Püsivoolu LED-toiteseade DALI-liidesega



TOOTE EELISED

- Kiire ja mugav paigaldada tänu tööriistavaba kaabliklambri kontseptsioonile
- 5-aastane garantii
- Tagab välusevaba väga kvaliteetse ja silmasõbraliku valguse
- Võimaldab valgust väga lihtsalt nupplülitiga hämardada
- Sobib turvalgustuse jaoks

KASUTUSVALDKONNAD

- Nišivalgustus, ka väga kitsastes tingimustes
- Hotellid, kauplused, majutus- ja toitlustuskohad, eluruumid
- Muuseumid, kunstigaleriid
- Eraldatud ja avatud planeeringuga kontorid
- Sobib kasutamiseks turvalgustussüsteemides (alalisvoolu võimalus)

Toote nimi	GTIN (EAN)	V	V _{OUT}	W	Hz	W	t _{in} ²
DR DALI-SUP-45/220-240/24	4058075421820	220...240	24	45.0	50/60	1...100	50000
DR DALI-SUP-80/220-240/24	4058075421844	220...240	24	80.0	50/60	1...100	50000
DR DALI-SUP-150/220-240/24	4058075421868	220...240	24	150.0	50/60	1...100	50000

Toote nimi	T _a	T _c	PROTECTION CLASS	P x L x K [mm]	HIND (€) ³	Light bulb icon
DR DALI-SUP-45/220-240/24	-20...+50	85.0	II	229 x 47.0 x 32.0	1	No
DR DALI-SUP-80/220-240/24	-20...+45	85.0	II	330 x 47.0 x 32.0	2	No
DR DALI-SUP-150/220-240/24	-20...+45	85.0	II	330 x 47.0 x 32.0	3	No

SUP LED-TOITSEADE



Püsivoolu LED-toiteseade

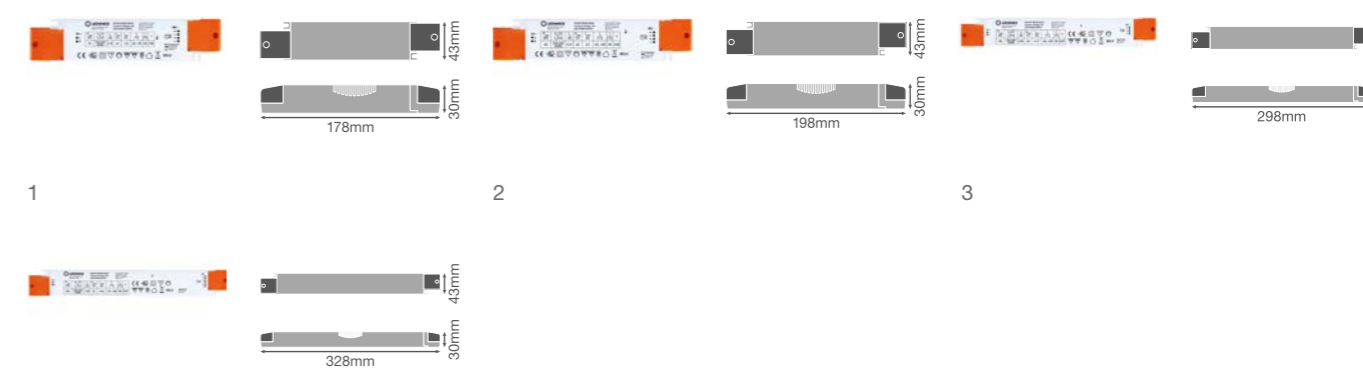

TOOTE EELISED

- Sobib ideaalselt painduvate 24 V leedribade jaoks
- Usaldusväärne ja pikk tööiga lubatud maksimumtemperatuuridel
- 5-aastane garantii
- Minimaalsed paigalduskulud, pärast paigaldamist hooldusvaba
- Kiire ja lihtne paigaldus
- Väga tõhus ja töökindel

KASUTUSVALDKONNAD

- Nišivalgustus, ka väga kitsastes tingimustes
- Seinapindade valgustus eluruumides, söögitubades, magamistubades, esikutes
- Kontorid, ostukeskused, haiglad, restoranid, hotellid
- Ette nähtud siseruumis asuvate SELV-paigaldiste jaoks

Toote nimi	GTIN (EAN)	V	V _{OUT}	W	Hz	W	t _{in}
DR-SUP-30/220-240/24	4058075437784	220...240	24	30.0	50/60	-	60000
DR-SUP-60/220-240/24	4058075437807	220...240	24	60.0	50/60	-	60000
DR-SUP-100/220-240/24	4058075437821	220...240	24	100.0	50/60	-	60000
DR-SUP-200/220-240/24	4058075437845	220...240	24	200.0	50/60	-	60000

Toote nimi	T _a	T _c	PROTECTION CLASS	P x L x K [mm]	HIND (€) ³	Light bulb icon
DR-SUP-30/220-240/24	-20...+55	80.0	II	178 x 43.0 x 30.0	1	No
DR-SUP-60/220-240/24	-20...+55	90.0	II	198 x 43.0 x 30.0	2	No
DR-SUP-100/220-240/24	-20...+55	85.0	II	298 x 43.0 x 30.0	3	No
DR-SUP-200/220-240/24	-20...+55	90.0	II	328 x 73.0 x 30.0	4	No

¹ Täpseid tingimusi vt veebilehelt www.ledvance.com/guarantee | ² T_c = 75°C / 10% failure rate | ³ Soovituslik jaehind ilma käibemaksuta¹ Täpseid tingimusi vt veebilehelt www.ledvance.com/guarantee | ² Soovituslik jaehind ilma käibemaksuta

1-10 V DIM OUTDOOR PERFORMANCE LED-TOITSEADE



Püsipinge LED-toiteseade 1-10V hämardamisliideselega välitingimustes

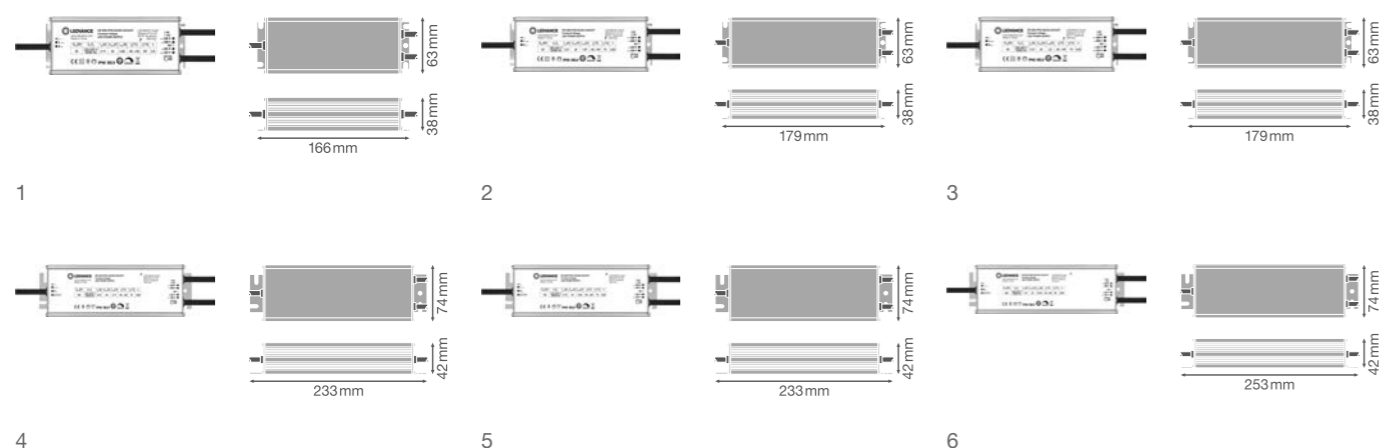

TOOTE EELISED

- Sobib ideaalselt painduvate 24 V leedribade jaoks
- 5-aastane garantii
- Väga stabiilne väljundvool
- Kuna seade on eeljuhtmetatud, on paigaldus lihtne ja kiire
- Väga tõhus ja töökindel
- Saab paigaldada väga madalate ja kõrgete temperatuuridega keskkonda

KASUTUSVALDKONNAD

- Sobib kasutamiseks nii siseruumides kui ka õues
- Fassaadide ja hoonete välisvalgustus
- Ideaalne avaliku ruumi valgustamiseks
- Vannitoad, köögid ja välialad (rõdud, terrassid jms)
- Kontorid, ostukeskused, haiglad, restoranid, hotellid

Toote nimi	GTIN (EAN)	V	V _{OUT}	W	Hz	W	t _{in} ²
DR DIM-PFM-20/220-240/24/P	4058075239951	220...240	24	20.0	50/60	10...100	50000 ^{a)}
DR DIM-PFM-40/220-240/24/P	4058075379176	220...240	24	40.0	50/60	10...100	50000 ^{b)}
DR DIM-PFM-60/220-240/24/P	4058075379190	220...240	24	60.0	50/60	10...100	50000 ^{b)}
DR DIM-PFM-100/220-240/24/P	4058075240070	220...240	24	100.0	50/60	10...100	50000 ^{c)}
DR DIM-PFM-150/220-240/24/P	4058075240117	220...240	24	150.0	50/60	10...100	50000 ^{b)}
DR DIM-PFM-250/220-240/24/P	4058075240155	220...240	24	250.0	50/60	10...100	50000 ^{d)}

Toote nimi	T _a	T _c	PROTECTION CLASS	P x L x K [mm]	HIND EUR ³⁾	No.
DR DIM-PFM-20/220-240/24/P	-40...+50	65.0	II	166 x 63.0 x 38.0		1
DR DIM-PFM-40/220-240/24/P	-40...+50	75.0	II	179 x 63.0 x 38.0		2
DR DIM-PFM-60/220-240/24/P	-40...+50	75.0	II	179 x 63.0 x 38.0		3
DR DIM-PFM-100/220-240/24/P	-40...+50	70.0	I	233 x 74.0 x 42.0		4
DR DIM-PFM-150/220-240/24/P	-40...+50	75.0	I	233 x 74.0 x 42.0		5
DR DIM-PFM-250/220-240/24/P	-40...+50	85.0	I	253 x 74.0 x 42.0		6

¹ Täpseid tingimusi vt veebilehelt www.ledvance.com/guarantee | ² a) T_c = 65°C / rikkemäär kuni 10%; b) T_c = 75°C / rikkemäär kuni 10%; c) T_c = 70°C / rikkemäär kuni 10%; d) T_c = 85°C / 10% failure rate | ³ Soovituslik jaehind ilma käibemaksuta

OUTDOOR PERFORMANCE LED-TOITSEADE



Püsipinge LED-toiteseade välitingimustes

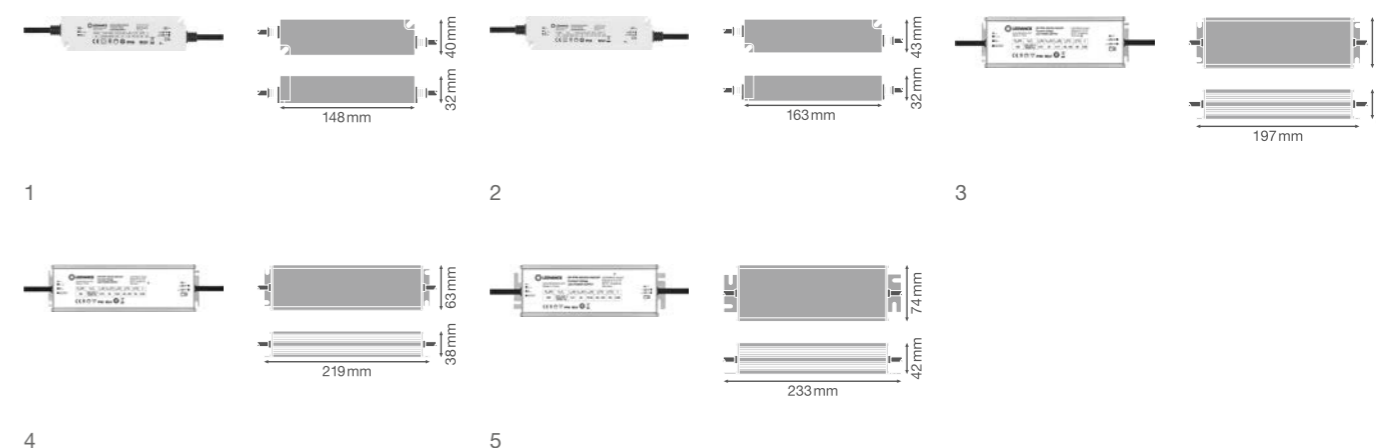

TOOTE EELISED

- Sobib ideaalselt painduvate 24 V leedribade jaoks
- 5-aastane garantii
- Väga stabiilne väljundvool
- Kuna seade on eeljuhtmetatud, on paigaldus lihtne ja kiire
- Väga tõhus ja töökindel
- Saab paigaldada väga madalate ja kõrgete temperatuuridega keskkonda

KASUTUSVALDKONNAD

- Sobib kasutamiseks nii siseruumides kui ka õues
- Fassaadide ja hoonete välisvalgustus
- Ideaalne avaliku ruumi valgustamiseks
- Vannitoad, köögid ja välialad (rõdud, terrassid jms)
- Kontorid, ostukeskused, haiglad, restoranid, hotellid

Toote nimi	GTIN (EAN)	V	V _{OUT}	W	Hz	W	t _{in} ²
DR-PFM-30/220-240/24/P	4058075239890	220...240	24	30.0	50/60	-	50000 ^{a)}
DR-PFM-60/220-240/24/P	4058075239913	220...240	24	60.0	50/60	-	50000 ^{b)}
DR-PFM-100/220-240/24/P	4058075239937	220...240	24	100.0	50/60	-	50000 ^{a)}
DR-PFM-150/220-240/24/P	4058075239975	220...240	24	150.0	50/60	-	50000 ^{b)}
DR-PFM-250/220-240/24/P	4058075240032	220...240	24	250.0	50/60	-	50000 ^{c)}

Toote nimi	T _a	T _c	PROTECTION CLASS	P x L x K [mm]	HIND EUR ³⁾	No.
DR-PFM-30/220-240/24/P	-40...+50	80.0	II	148 x 40.0 x 32.0		1
DR-PFM-60/220-240/24/P	-40...+50	90.0	II	163 x 43.0 x 32.0		2
DR-PFM-100/220-240/24/P	-40...+50	80.0	I	197 x 63.0 x 38.0		3
DR-PFM-150/220-240/24/P	-40...+50	90.0	I	219 x 63.0 x 38.0		4
DR-PFM-250/220-240/24/P	-40...+50	85.0	I	233 x 74.0 x 42.0		5

¹ Täpseid tingimusi vt veebilehelt www.ledvance.com/guarantee | ² a) T_c = 80°C / rikkemäär kuni 10%; b) T_c = 90°C / rikkemäär kuni 10%; c) T_c = 85°C / 10% failure rate | ³ Soovituslik jaehind ilma käibemaksuta

VALUE LED-TOITSEADE

Püsipinge LED-toiteseade

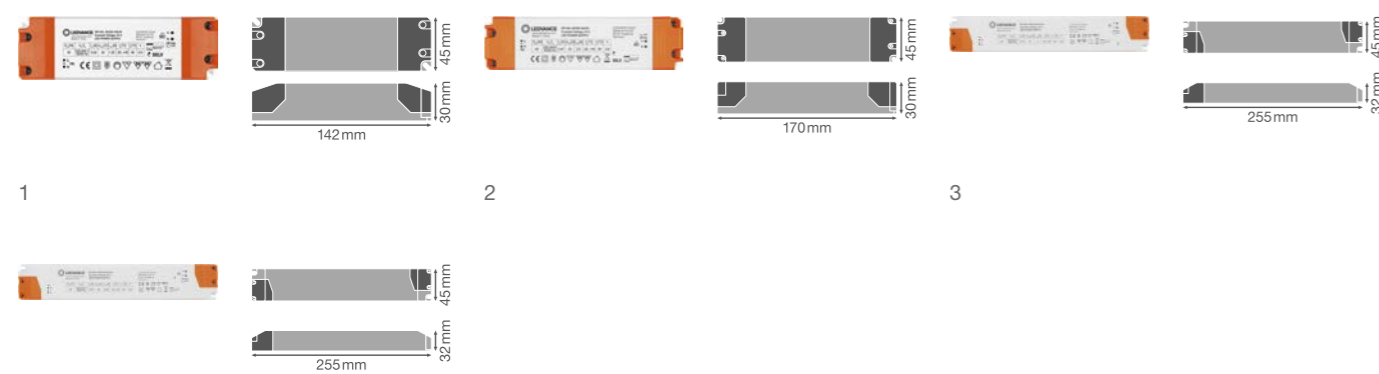

1

2

3

4



TOOTE EELISED

- Sobib ideaalselt painduvate 24 V leedribade jaoks
- Suurepärase hinna-jõudluse suhe
- 3-aastane garantii
- Kiire ja lihtne paigaldus
- Tõhus ja töökindel

KASUTUSVALDKONNAD

- Nišivalgustus, ka väga kitsastes tingimustes
- Seinapindade valgustus eluruumides, söögitubades, magamistubades, esikutes
- Ette nähtud siseruumis asuvate SELV-paigaldiste jaoks
- Kontorid, ostukeskused, haiglad, restoranid, hotellid

Toote nimi	GTIN (EAN)	V	V _{OUT}	W	Hz	W	t ₉₀ ²
DR-VAL-30/220-240/24	4058075240056	220...240	24	30.0	50/60	-	35000 ^{bl}
DR-VAL-60/220-240/24	4058075240094	220...240	24	60.0	50/60	-	35000 ^{bl}
DR-VAL-120/220-240/24	4058075240131	220...240	24	120.0	50/60	-	35000 ^{bl}
DR-VAL-150/220-240/24	4058075240179	220...240	24	150.0	50/60	-	35000 ^{cl}

Toote nimi	T _a	T _c	PROTECTION CLASS	P × L × K [mm]	HIND (EUR)	No.
DR-VAL-30/220-240/24	-20...+45	85.0	II	142 x 45.0 x 30.0		1
DR-VAL-60/220-240/24	-20...+45	85.0	II	170 x 45.0 x 30.0		2
DR-VAL-120/220-240/24	-20...+40	90.0	II	255 x 45.0 x 32.0		3
DR-VAL-150/220-240/24	-20...+40	90.0	II	255 x 45.0 x 32.0		4

¹ Täpseid tingimusi vt veebilehelt www.ledvance.com/guarantee | ² a) T_c = 85°C / rikkemäär kuni 10%; b) T_c = 90°C / rikkemäär kuni 10%; c) T_c = 90°C / 12% failure rate | ³ Soovituslik jaehind ilma käibemaksuta

MIDA PIKEM, SEDA LÜHEM LEEDRIBA PIKKUS SÕLTUB TOITEKAABLI PIKKUSEST¹

Leedribade võimalik maksimumpikkus varieerub vastavalt selle kasutuskohale ning sõltub otseselt toiteseadme ja Leedriba vahelise toitekaabli pikkusest. Selle toitekaabli pikkusest ja ristlõike pindalast sõltuvalt võib pinge mingil määral langeda ning alates teatud tasemest hakkab see leedribade normaalset tööd häirima. Väärtused, millest tuleks juhinduda, leiate järgnevatest tabelitest.

MAKS. – LEEDRIBAD SUPERIOR CLASS

Kaabli pikkus (ristlõike pindala 0.5 mm ²) ³	Maks leedriba pikkus, kui töökeskkonna temperatuur (T _a) on 25 °C				
	< 0.5 m	1 m	3 m	6 m	10 m
Toote nimi	Tooteklass				
LS SUP-500/9xx/5 IP00	9.0 m	8.9 m	8.5 m	8.1 m	7.5 m
LS SUP-800/9xx/5 IP00	7.1 m	6.9 m	6.6 m	6.2 m	5.6 m
LS SUP-1200/9xx/5 IP00	5.5 m	5.3 m	5.0 m	4.6 m	4.1 m
LS SUP-2000/9xx/3.5 IP00	3.5 m	3.2 m	3.0 m	2.6 m	2.2 m
LS SUP-500/9xx/5 IP67 ²	9.0 m	8.9 m	8.5 m	8.1 m	7.5 m
LS SUP-800/9xx/5 IP67 ²	7.1 m	6.9 m	6.6 m	6.2 m	5.6 m
LS SUP-1200/9xx/5 IP67 ²	5.5 m	5.3 m	5.0 m	4.6 m	4.1 m
LS SUP-2000/9xx/3.5 IP67 ²	3.5 m	3.2 m	3.0 m	2.6 m	2.2 m

MAKS. – LEEDRIBAD PERFORMANCE CLASS

Kaabli pikkus (ristlõike pindala 0.5 mm ²) ³	Maks leedriba pikkus, kui töökeskkonna temperatuur (T _a) on 25 °C				
	< 0.5 m	1 m	3 m	6 m	10 m
Toote nimi	Tooteklass				
LS PFM-300/8xx/5 IP00 ⁴	20.3 m	19.7 m	19.0 m	18.5 m	18.0 m
LS PFM-600/8xx/5 IP00	14.0 m	11.3 m	10.3 m	9.5 m	8.5 m
LS PFM-1000/8xx/5 IP00	10.7 m	8.5 m	7.5 m	6.5 m	5.3 m
LS PFM-1500/8xx/5 IP00	8.5 m	7.3 m	6.5 m	5.3 m	4.5 m
LS PFM-2000/8xx/5 IP00	6.8 m	6.1 m	5.3 m	4.4 m	3.5 m
LS PFM-300/8xx/5 IP66 ^{2,4}	20.3 m	19.7 m	19.0 m	18.5 m	18.0 m
LS PFM-600/8xx/5 IP66 ²	14.0 m	11.3 m	10.3 m	9.5 m	8.5 m
LS PFM-1000/8xx/5 IP66 ²	10.7 m	8.5 m	7.5 m	6.5 m	5.3 m
LS PFM-1500/8xx/5 IP66 ²	8.5 m	7.3 m	6.5 m	5.3 m	4.5 m
LS PFM-2000/8xx/5 IP66 ²	6.8 m	6.1 m	5.3 m	4.4 m	3.5 m

MAKS. – LEEDRIBAD VALUE CLASS

Kaabli pikkus (ristlõike pindala 0.5 mm ²) ³	Maks leedriba pikkus, kui töökeskkonna temperatuur (T _a) on 25 °C				
	< 0.5 m	1 m	3 m	6 m	10 m
Toote nimi	Tooteklass				
LS VAL-300/8xx/5 ⁴	17.7 m	17.3 m	17.0 m	16.5 m	15.6 m
LS VAL-600/8xx/5 ⁴	13.2 m	12.8 m	12.5 m	12.0 m	11.2 m
LS VAL-1000/8xx/5 ⁴	9.1 m	8.8 m	8.4 m	7.8 m	7.2 m
LS VAL-1400/8xx/5 ⁴	13.9 m	13.6 m	13.1 m	12.2 m	11.2 m
LS VAL-300/8xx/5 IP65 ^{2,4}	17.7 m	17.3 m	17.0 m	16.5 m	15.6 m
LS VAL-600/8xx/5 IP65 ^{2,4}	13.2 m	12.8 m	12.5 m	12.0 m	11.2 m
LS VAL-1000/8xx/5 IP65 ^{2,4}	9.1 m	8.8 m	8.4 m	7.8 m	7.2 m
LS VAL-1400/8xx/5 IP65 ^{2,4}	13.9 m	13.6 m	13.1 m	12.2 m	11.2 m

MAKS. – LEEDRIBAD SUPERIOR CLASS TUNABLE WHITE

Kaabli pikkus (ristlõike pindala 0.5 mm ²) ³	Maks leedriba pikkus, kui töökeskkonna temperatuur (T _a) on 25 °C				
	< 0.5 m	1 m	3 m	6 m	10 m
Toote nimi	Tooteklass				
LS SUP-2000/TW/927-965/5 IP00	7.0	7.0	6.5	5.5	4.5
LS SUP-2000/TW/927-965/5/IP66 ²	7.0	7.0	6.5	5.5	4.5

MAKS. – LEEDRIBAD PERFORMANCE CLASS RGBW

Kaabli pikkus (ristlõike pindala 0.5 mm ²) ³	Maks leedriba pikkus, kui töökeskkonna temperatuur (T _a) on 25 °C				
	< 0.5 m	1 m	3 m	6 m	10 m
Toote nimi	Tooteklass				
LS PFM-1000/RGBW/8xx/5 IP00	7.0	6.2	5.6	4.8	4.0
LS PFM-1000/RGBW/8xx/5/IP66 ²	7.0	6.2	5.6	4.8	4.0

MAKS. – LEEDRIBAD VALUE CLASS RGB

Kaabli pikkus (ristlõike pindala 0.5 mm ²) ³	Maks leedriba pikkus, kui töökeskkonna temperatuur (T _a) on 25 °C				
	< 0.5 m	1 m	3 m	6 m	10 m
Toote nimi	Tooteklass				
LS VAL-500/RGB/5 IP00 ⁴	10.0 m	9.6 m	9.1 m	8.7 m	7.7 m
LS VAL-500/RGB/5 IP65 ⁴	10.0 m	9.6 m	9.1 m	8.7 m	7.7 m

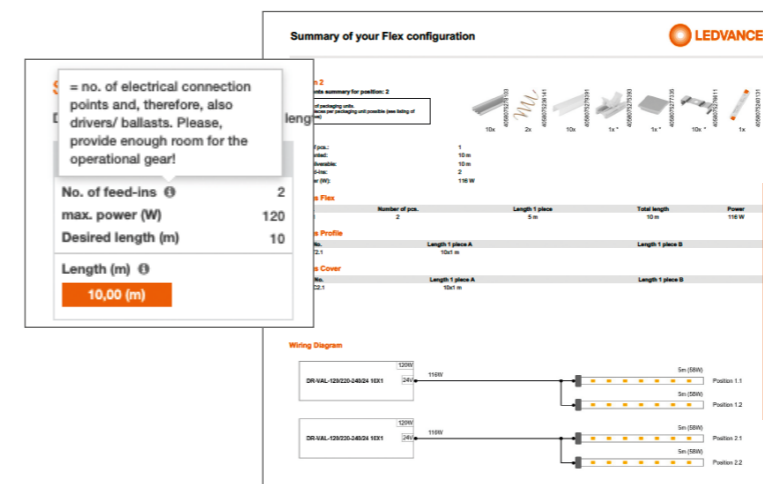

KAS TEADSID?

Meie planeerimistarkvara arvutab Teie sisestatud andmete põhjal toitekaablite õiged pikkused Teie isikliku leedribade süsteemi jaoks välja ühe silmapilguga. Proovige järele: www.ledvance.com/led-strip-configurator

¹ Toodud väärtused annavad ülevaate sellest, kuidas 0.5 mm² ristlõike pindalaga toitekaabli pikkusest sõltuvalt töötava LEEDRIBAD maksimumpikkus muutub. Kõik väärtused kehtivad leedribade kohta, mille nimipinge toitekaabli ühenduspunkti on 24 VDC. Toitekaabel peab toodud väärtustest sõltumata vastama asjakohastele standarditele. ² Kui LEEDRIBAD pikendatakse jooteühendusega, vastutab paigaldaja selle eest, et kaitseklass IP67 (Superior-klass), IP66 (Performance-klass) ja IP65 (Value-klass) säilib. ³ LEEDRIBAD ühendamiseks toitekaabliga tuleb kasutada 500 mm integreeritud ühenduskaableid LEEDRIBAD otstes. ⁴ Takistusega juhivate leedribade puhul võib pingelang takistites põhjustada valguse heleduse vähenemist kogu töötava LEEDRIBAD pikkuses.

VALGUSTUSE JUHTSEADMED OSRAMILT: DÜNAAMIKA SAAB KOKKU ÖKONOOMSUSEGA

SÜSTEEMNE LÄHENEMINE HEALE VALGUSELE

Valgustuse juhtsüsteemides (LMS – Light Management System) on olemas kõik komponendid, mida lisaks leedribadele dünaamiliseks ja intelligentseks valgustuseks vaja on. Ühed olulisemad neist on leedribade jaoks sobivad DALI-liidesega LED-toiteseadmed (CV). Kuid ka ülejäänud valgustuse juhtsüsteemi osad kannavad hoolt selle eest, et leedribade kasutamine oleks mugav, praktiline ja energiasäästlik. Näiteks valgus- ja liikumisandurid vähendavad valgustugevust automaatselt kohe, kui ruumi hakkab valgustama loomulik päevavalgus, ning lülitavad valgustuse sisse ainult seniks, kuni keegi ruumis viibib. Nii õnnestub asjatult energiakulu märgatavalt vähendada.

OSRAM

Tootnud OSRAM GmbH,
turustab LEDVANCE

OSRAM JUHTSEADES



DALI PCU JUHTSEADE



Toote nimi	DALI PCU	DALI MCU DIMMER	DALI MCU	DALI MCU TW DIMMER	DALI MCU TW
GTIN (EAN)	405289955622	4008321189721	4052899465916		
Lühikirjeldus	<ul style="list-style-type: none"> DALI valgustite hämardamine ja lülitamine nupplülitiga Integreeritud DALI toide Paigaldus standard-toosidesse nupplülitite alla Paralleelühendus kuni neli juhtseadet 	<ul style="list-style-type: none"> DALI valgustite hämardamine ja lülitamine Integreeritud DALI toide Paigaldus standard-toosidesse Paralleelühendus kuni neli juhtseadet 	<ul style="list-style-type: none"> DALI valgustite hämardamine ja valgustemperatuuri muutmine Integreeritud DALI toide Paigaldus standard-toosidesse Paralleelühendus kuni neli juhtseadet 		
P x L x K [mm]	48 x 48 x 22	80 x 80 x 50	80 x 80 x 50		



DALI ACU BT DALI JUHTSEADE



Toote nimi	DALI ACU BT	DALILECO BT DALI JUHTSEADE	DALILECO BT ECO CI KIT	OT BLE DIM PÜSIPINGE DIMMER	OT BLE DIM
GTIN (EAN)	4052899544819	4052899988781	4008321392091	4052899557833	
Lühikirjeldus	<ul style="list-style-type: none"> Bluetooth valgustite lülitamine ja hämardamine nupu või nutrakenduse kaudu tavalise valge või dünaamilisevalguse juhtimine vastavalt valgusti tüübile 8 kuni 4 rühma individuaalne adresseerimine Toetab OSRAM DALI andureid Paigaldus standard-toosidesse nupplülitite alla 	<ul style="list-style-type: none"> Bluetooth valgustite lülitamine ja hämardamine nupu või nutrakenduse kaudu Tavalise valge või dünaamilisevalguse juhtimine vastavalt valgusti tüübile 8 Kuni 4 rühma individuaalne adresseerimine Toetab OSRAM DALI andureid Paigaldus valgustisse või spetsiaalsesse toosi 	<ul style="list-style-type: none"> LED-moodulite hämardamine ja lülitamine, kohandatav valge valgus, RGB või RGBW värvid Casambi süsteemil põhinevaid valgustite juhtimiseks Väga madalad hooldusvajadused 		
P x L x K [mm]	49 x 48 x 22	108 x 30 x 21	—	172 x 42 x 20	

OSRAM JUHTSEADES



DALIeco BT RTC DALI JUHTSEADE



DALI PRO CONT-4 RTC JUHTSEADE (9TE)



Toote nimi	DALIeco BT RTC	DALI PRO CONT-4 RTC
GTIN (EAN)	4062172016537	4008321710871
Lühikirjeldus	<ul style="list-style-type: none"> Nagu DALIeco BT, lisaks: Reaalajas kell automaatse juhtimise jaoks (HCL) Intuiitvne käsitsi timmimine, lülitamine ja värvitemperatuuri seadistamine Neli seadistatavat taimerit 	<ul style="list-style-type: none"> Suure arvu DALI-seadmete juhtimiseks Lihne ja intuiitvne seadistamine rakenduse kaudu Kuni 4 DALI PROFESSIONAL juhtseadme ühendamine Toetab DALI andureid
P x L x K [mm]	108 x 30 x 21	90 x 160 x 62

OSRAM DALI ANDURID

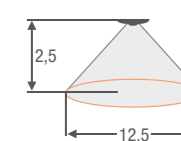
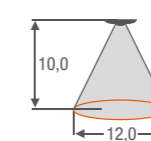

Toote nimi	DALI HIGHBAY ADAPTER	DALI HIGHBAY ADAPTER + HIGH BAY ANDUR	HIGH BAY ANDUR	DALI HIGHBAY ADAPTER + VISION ANDUR	VISION ANDUR
GTIN (EAN)	4008321774132	4008321774132	4008321410078	4008321774132	4008321957047
Lühikirjeldus	<ul style="list-style-type: none"> DALI valgusandur lakke paigaldamiseks Reguleeritav tundlikkus (kuni 13 m kõrgusele) 	<ul style="list-style-type: none"> DALI valgus- ja liikumisandur Sobib kasutamiseks suurtes paigalduskõrgustes 		<ul style="list-style-type: none"> DALI valgus- ja liikumisandur Sobib kasutamiseks laiaade aladel 	
P x L x K [mm]	139 x 118 x 37	139 x 118 x 37	—	139 x 118 x 37	—
Ø x H [mm]	—	—	116 x 40	—	116 x 40
Paigalduskõrgus	—	—	4 6 8 10 13	—	2 2,5 3 4 4,5
Kohalolek	—	—	— — — — —	—	— — — — —
Liikumine	—	—	10 12 12 12 —	—	12,5 15,5 19 21 21
Masinad	—	—	10 12 12 12 18	—	— — — — —

LÜLITIMOODUL



DALI NUPPLÜLITI-LIIDES

Toote nimi	DALI PRO PB Coupler
GTIN (EAN)	4008321496461
Lühikirjeldus	<ul style="list-style-type: none"> DALI toiteallikas Kasutamiseks tavalise nupplülitiga
P x L x K [mm]	42 x 42 x 20

Näide leedribade kasutamisest koos valgustuse juhtsüsteemi osadega

OT BLE DIM – keerukamate lahenduste jaoks (dekoratiivvalgustus)

Tooted:
 A OT BLE DIM
 B LED DALI-toitesead (püsipinge 24 V)
 C FLEX TW/FLEX RGBW
 D Lülitid
 E DALI HIGHBAY ADAPTER (nutitelefoni koos Casambi äpiga)



ALATI KÕIGEKA KURSIS LEDVANCE'I VEEBIPORTAALI KAUDU

Otsite infot meie toodete ja teenuste kohta? LEDVANCE hoiab Teid kõige ka kursis – pöörduge lihtsalt meie tooteid müüvate hulgi müüjate, meie müügipersonali või meie klienditeeninduskeskuse poole (e-post: kundenservice@ledvance.com). Järgnevalt on toodud ülevaade meie andmebaasidest, praktilistest tööriistadest ja ekspertide teenustest.

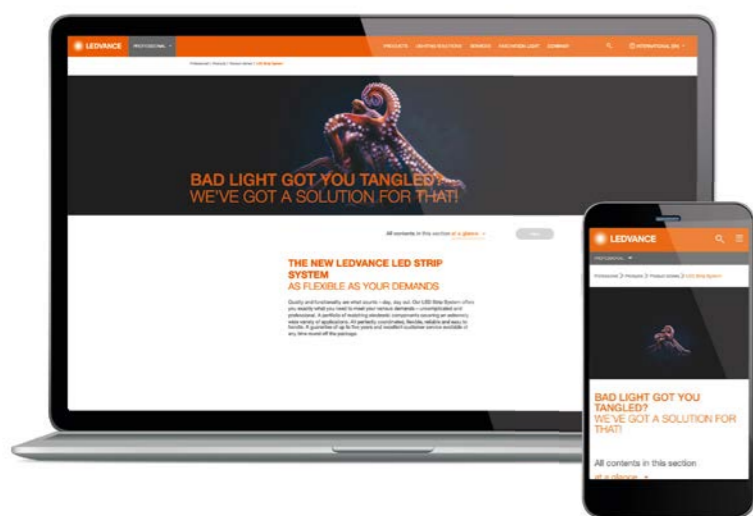

- ▶ **HÄSTI INFORMEERITUD**
Kogu meie leedribade süsteemi puudutava info, tooteklassid ja ülevaate kasutusvõimalustest leiate siit: ledvance.com/led-strip
- ▶ **NÄIDISPROJEKTID ANNAVAD INSPIRATSIOONI**
Valiku meie edukamatest valgustusprojektidest leiate siit: ledvance.com/projects
- ▶ **LEDVANCE'I LISATEENUSED**
Meie spetsiaalne müügiosakond toetab ja nõustab meie äriklientidest lõpptarbijaid – ka isiklikult näost näkku kohtudes. Täpsemat teavet selle kohta leiate siit: ledvance.com/vam
- ▶ **ALLALAADIMISKESKUS**
Kataloogid, ülevaated ühilduvatest toodetest, brošüürid ja palju muid materjale on Teile kättesaadavad meie allalaadimiskeskuses: ledvance.com/download
- ▶ **TEILE LOODUD TÖÖRIISTAD**
Alates leedribade süsteemi konfiguraatorist kuni säästukalkulaatorini – kõik praktilised tööriistad, mida vajate, on Teie käsutuses siin: ledvance.com/tools
- ▶ **MEIE TEENUSTE LÜHIÜLEVADE**
Kokkuvõtte kõikidest meie pakutavatest teenustest leiate siit: ledvance.com/services

UUDIS: VEEBIKOOLITUSED

Terve rida eri kasutusvaldkondi käsitsevaid e-õppe mooduleid professionaalidele, praktilised paigaldusnõuanded, standardprotseduuride kirjeldused, planeerimisjuhised ja palju muud.

Täpsem teave ja registreerimine:
training.ledvance.com



LEEDRIBADE SÜSTEEMI KONFIGURAATOR

See valgustussüsteemi planeerimiseks mõeldud töövahend aitab Teil kiiresti ja usaldusväärselt välja valida kõik osad, mida vajate. Laske meie leedribade süsteemi konfiguraatoril end aidata – see teeb Teie igapäevatöö palju lihtsamaks!
ledvance.com/led-strip-configurator

VALGUSTUSARVUTUSED DIALUXI JA RELUXIGA

DIALuxi ja RELUXi kasutajad saavad nüüd ka LEDVANCE'i tooteid väga lihtsalt oma valgustusprojektidesse integreerida. Lisaks toetame kasutajaid ka konsultatsioonide, kalkulatsioonide ja müügijärgsete teenustega.

* Leedribade süsteemi konfiguraator ei asenda DIALuxi, RELUXi või mõne muu profikasutuseks mõeldud projekteeimistarkvaraga koostatud igakülgset professionaalset valgustusprojekti.

HEA VALGUS IGAL POOL LEDVANCE'I KOGU TOOTEVALIK

LEDVANCE juhib võitlust halva valguse vastu igal alal. See on Teie jaoks väga hea uudis, sest mis puudutab valgusteid ja lampe, aga ka elektroonikakomponente ja kodukasutajatele mõeldud nutitooteid, siis olete LEDVANCE'i näol leidnud oma keerukate valgustusprojektide jaoks tõeliselt professionaalse partneri. LEDVANCE'i nime kandvate toodete laitmatu kvaliteedi, hea hinna-jõudluse suhte ja asjatundliku teeninduse peale võite alati 100% kindel olla.



MAITSEKAD JA FUNKTSIONAALSED VALGUSTID

LEDVANCE'i valgustite lai tootevalik katab praktiliselt kõiki professionaalide ja kodukasutajate vajadusi pea igas valdkonnas, pakkudes suurepärase funktsionaalsust ja kvaliteeti väga kaunis vormis. Parimaks näiteks sellest on uudne disainikeel SCALE – selgelt eristuv, usaldusväärne ja paindlik – ning disainiauhinna German Design Award 2019 võitja.

IGA LAMP LOEB

LEDVANCE'i erakordselt tõhusate ja vastupidavate lampide tootevalikusse kuulub arvukalt erineva kuju ja eri tüüpi sokliga, erineva võimsuse ja eri tooni valgusega lampe ning ka mitmeid lisafunktsioonidega (nt anduritega) mudeleid. Kõrvuti uudsete leedlampide pidevalt kasvava tooteportfelliga pakub LEDVANCE jätkuvalt ka traditsioonilisi halogeen-, luminofoor-, säästu- ja gaaslahenduslampe. See toob kasu nii Teile kui igale Teie kliendile!

PAINDLIK LEEDRIBADE SÜSTEEM

Laia leedribade ja toiteseadmete valiku kõrval kuulub

LEDVANCE'i leedribade süsteemi veel suur hulk nendega täiuslikult ühilduvaid profileid, katteid, otsakorke ja paigalduskilbreid. Lisaks saab valida ka paljude eri valgusvoogude ja valguse eri värvitoonide vahel. Nii võimaldab süsteem luua rätsepatoona valgustuslahendusi praktiliselt igasse sise- ja väliskeskkonda, kombineerides üldvalgustust meeleolu- ja nišivalgustusega. Lihtne planeerida, lihtne kombineerida ja lihtne paigaldada – sellega on kõik öeldud!

ELURUUMIDE NUTIVALGUSTUS

LEDVANCE'i nutikad eluruumide jaoks mõeldud valgustustooted pakuvad suurepärase kombinatsiooni uusimast tehnoloogiast, kvaliteedist, töökindlusest ja kasutajasõbralikkusest. LEDVANCE'i tooteportfellis on olemas sobiv nutivalgustuse lahendus paljude erinevate ülesannete täitmiseks.

ROHKEM INFOT JA NUTIKAD VEEBITÖÖRIISTAD

Kui soovite LEDVANCE'i laia tootevaliku kohta rohkem teavet või kasutada nutikaid äppe ja veebitööriistu, mis Teie igapäevatööd hõlbustaksid, külastage meie veebilehte aadressil www.ledvance.com.

LÜHENDID, MILLEL ON TÄHENDUS LEEDRIBADE SÜSTEEMI OSADE TÄHISTAMINE

Toodete markeeringud annavad infot nende põhiomaduste kohta:

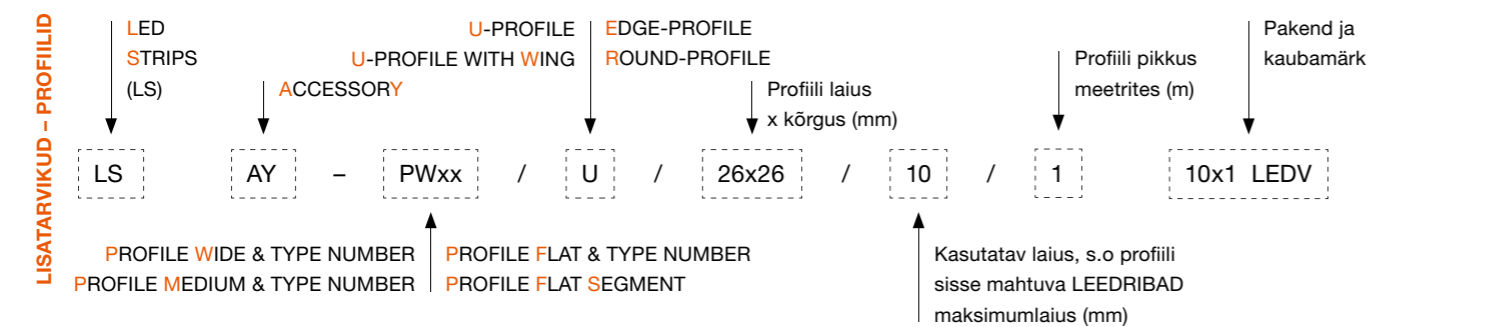
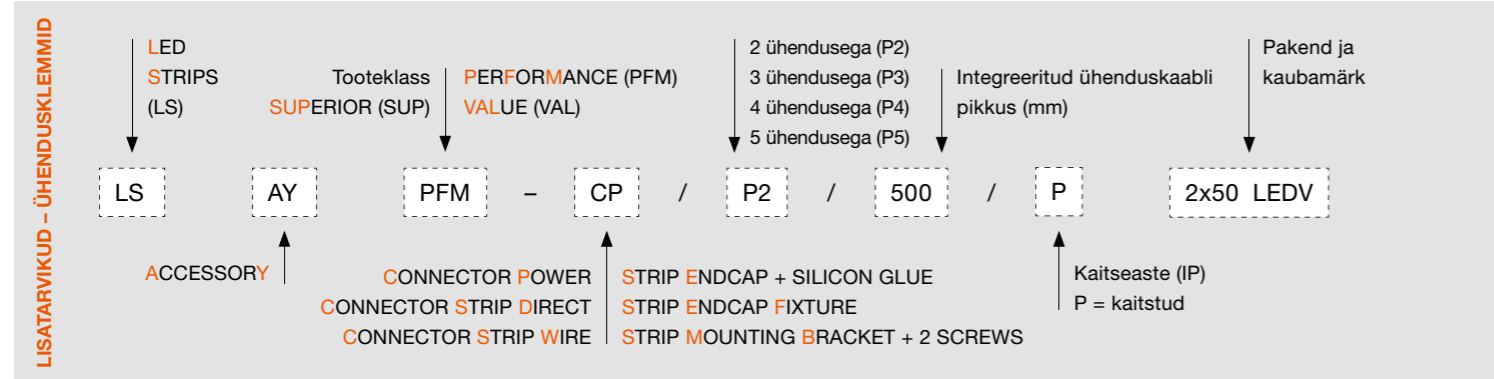
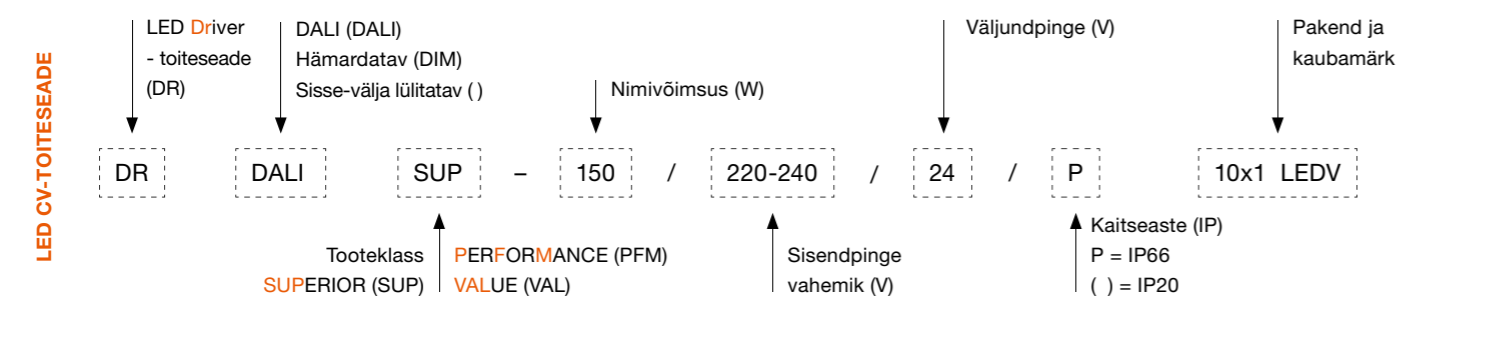
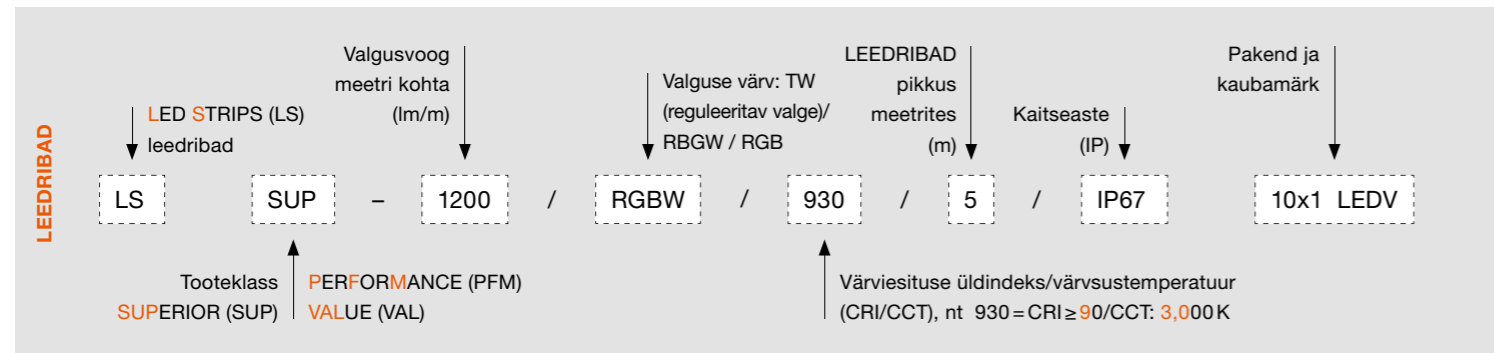

LEVITADES VALGUST SÜMBOLID JA LÜHENDID

	Kaitseta leedriba		Valgusvoog, lm		Pinge, V
	Kaitstud leedriba		Nimivõimsus meetri kohta		Väljundpinge, V
	Kaitseaste		Võimsus, W		Sagedus, Hz
	Värviesitusindeks		Valgusviljakus		Keskonnatemperatuur, °C
	MacAdam värvsusühtlus		Nimipinge		Maksimum temperatuur kuumpunktis, °C
	Hämardata		LED-ide arv meetri kohta		Kaitseklass
	Hämaratusulatus		LED-ide vahe, mm		Joonis nr.
	Tihe		Avarusnurk °		Soovituslik jaehind ilma käibemaksuta
	UV-kindel (acc. IEC 60068-2-5)		Energiaklass		Soovituslik jaehind ilma käibemaksuta meetri kohta
	Soolale vastupidav (acc. IEC 60068-2-52)		Keskmine kasutus-/eluiga		Arv ühes pakis (UOP)
	Värv		Kaabli pikkus		Nõutav ESD kaitse
	Värvsüsteemtemperatuur, K		Lühima osa pikkus		Paigaldus ja hooldus lubatud vaid kvalifitseeritud elektriku poolt
	Valgusvoog meetri kohta		Püsipinge		Mitte käidelda koos olmeprügiga



LEDVANCE

LÄHEMALT LEDVANCE'IST

Rohkem kui 50 riigis tegutseva esinduskontoriga ning enam kui 140 riigis oma tooteid müüv LEDVANCE on maailma üks juhtivaid üldvalgustustoodete pakkujaid – nii professionaalsetele kasutajatele kui ka lõpptarbijatele. Ettevõtte OSRAM GmbH üldvalgustuse ärisuunast välja kasvanud LEDVANCE pakub laia valikut leedvalgusteid paljude eri kasutusvaldkondade jaoks, intelligentseid nutikodu ja targa maja valgustustooteid, üht rikkalikumat leedlampide sortimenti kogu tööstusharus ning loomulikult ka traditsioonilisi valgusallikaid.

LEDVANCE Oy
Valukoja 8
11415 Tallinn
Eesti

LEDVANCE on asjatundlik partner paigaldajatele ja valgustusala professionaalidele. Oma uue leedribade süsteemi juurde pakume me ka laia valikut valgusteid ning uusimal tehnoloogial põhinevaid kõrgeima kvaliteediga leedlampe.

Täiendavat teavet meie toodete ja teenuste valiku kohta saate meie veebilehelt www.ledvance.com

Partnerid:

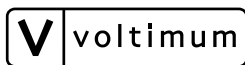

LEDVANCE.COM